

Gaggenau

Правила пользования

Návod k použití

Instrukcja obsługi

Kullanma kılavuzu

VG 232 .20

VG 264 .20

Газовая варочная панель

Plynová varná deska

Gazowa płyta grzejna

Gazlı Ocak

Оглавление	3
Obsah	15
Spis treści	27
İçindekiler	39

Оглавление

Использование по назначению	4
Важные указания по технике безопасности	5
Причины повреждений	7
Охрана окружающей среды	7
Экономия электроэнергии	7
Правильная утилизация упаковки	7
Знакомство с прибором	8
Газовая варочная панель	8
Индикация светящегося кольца	8
Детали горелки	8
Управление прибором	9
Включение	9
Поджиг вручную	9
Термоэлектрический контроль пламени	9
Выключение	10
Индикация остаточного тепла	10
Таблица настройки и рекомендации	10
Советы по варке и жарению	10
Указания в отношении посуды	11
Подходящие варочные емкости	11
Указания по использованию	11
Очистка и обслуживание	12
Очистка прибора	12
Пригоревшие загрязнения	13
Что делать в случае неисправности?	13
Сервисная служба	14
Номер E и номер FD	14

Более подробную информацию о продукции, принадлежностях, запасных частях и службе сервиса можно найти на официальном сайте www.gaggenau.com и на сайте интернет-магазина www.gaggenau.com/zz/store

⚠ Использование по назначению

Внимательно прочитайте данное руководство. Оно поможет вам научиться правильно и безопасно пользоваться прибором. Сохраняйте руководство по эксплуатации и инструкцию по монтажу для дальнейшего использования или для передачи новому владельцу.

Данный прибор предназначен исключительно для встраивания. Соблюдайте специальные инструкции по монтажу.

Установка данного прибора должна производиться в соответствии с прилагаемой инструкцией по монтажу.

Распакуйте и осмотрите прибор. Не подключайте прибор, если он был поврежден во время транспортировки.

Подключение прибора должен производить только квалифицированный специалист. Повреждения из-за неправильного подключения приводят к снятию гарантийных обязательств. Для переоборудования прибора на другой вид газа вызовите сервисную службу.

Этот прибор предназначен только для домашнего использования. Используйте прибор только для приготовления блюд и напитков. Запрещено использовать его в качестве обогревательного прибора. Следите за прибором во время его работы. Используйте прибор только в помещении.

Запрещается устанавливать данный прибор на лодках и в автомобилях.

Данный прибор предназначен для использования на высоте не более 4000 м над уровнем моря.

Этот прибор не предназначен для использования с внешним таймером или пультом управления.

Не закрывайте крышку варочной панели. Это может привести к несчастным случаям, например, к перегреву прибора, возгоранию или к растрескиванию материала.

Используйте только разрешенные нами защитные решетки или детские решетки безопасности. Неподходящие защитные решетки или детские решетки безопасности могут стать причиной несчастных случаев.

Дети до 8 лет, лица с ограниченными физическими, умственными и психическими возможностями, а также лица, не обладающие достаточными знаниями о приборе, могут использовать прибор только под присмотром лиц, ответственных за их безопасность, или после подробного инструктажа и осознания всех опасностей, связанных с эксплуатацией прибора.

Детям не разрешается играть с прибором. Очистка и обслуживание прибора не должны производиться детьми, это допустимо, только если они старше 15 лет и их контролируют взрослые.

Не допускайте детей младше 8 лет к прибору и его сетевому проводу.

Если прибор не используется в течение длительного времени, закройте предохранительный кран на газовой трубе.

⚠ Важные указания по технике безопасности

⚠ Предупреждение – ПОРЯДОК ДЕЙСТВИЙ В СЛУЧАЕ, ЕСЛИ ВЫ ПОЧУВСТВОВАЛИ ЗАПАХ ГАЗА!

Утечка газа может привести к взрыву.

Если вы почувствовали запах газа или заметили неисправность на газопроводе, следует:

- сразу же перекрыть подачу газа или закрыть вентиль газового баллона,
- сразу же затушить открытый огонь и потушить сигареты,
- не включать осветительные и электробытовые приборы, не вынимать штепсельные вилки из розеток, не пользоваться в помещении стационарным или мобильным телефоном,
- открыть окна и хорошо проветрить помещение,
- позвонить в сервисную или газовую службу.

⚠ Предупреждение – Опасность удушья!

Использование газовой плиты приводит к повышению температуры и влажности в помещении. Обратите особое внимание на хорошую вентиляцию помещения. Не закрывайте естественные вентиляционные отверстия или используйте специальные вентиляционные устройства (например, вытяжку над плитой). При интенсивном и долговременном использовании прибора может потребоваться дополнительная вентиляция, в этом случае можно открыть окно или включить специальное вентиляционное устройство на более высокую мощность.

⚠ Предупреждение – Опасность возгорания!

- Горячее растительное масло или жир легко воспламеняются. Не оставляйте без присмотра горячее масло или жир. Никогда не тушите огонь водой. Выключите конфорку. Пламя можно осторожно погасить крышкой, пламягасящим покрывалом или подобными предметами.
- Конфорки очень сильно нагреваются. Никогда не кладите легко воспламеняющиеся предметы на варочную панель. Не складывайте предметы на варочную панель.
- При сильном нагреве прибора воспламеняющиеся материалы могут вспыхнуть. Поэтому не храните под прибором подобные материалы (например, спреи, чистящие средства) и не используйте их поблизости от прибора. Не кладите воспламеняющиеся предметы в прибор.
- При сильном нагреве прибора текстильные изделия и другие предметы могут вспыхнуть. Текстильные изделия (например, бельё, шторы) держите вдали от пламени. Никогда не касайтесь пламени. Не кладите на прибор, рядом с ним или за ним легковоспламеняющиеся предметы (например, кухонное полотенце, журналы).
- Включённая газовая конфорка, если на ней не установлена посуда, производит очень много тепла. Прибор и расположенная над ним вытяжка могут быть повреждены или воспламениться. Частички жира в фильтре вытяжки могут воспламениться. Включайте газовую конфорку только при установленной посуде.

- Если по истечении 15 секунд горелка не зажглась, выключите регулятор и откройте дверь или окно в помещении. Подождите минимум одну минуту, прежде чем заново зажечь горелку.

⚠ Предупреждение – Опасность ожога!

- Во время работы прибор сильно нагревается. Перед очисткой дайте прибору остыть.
- Конфорки и соседние части варочной панели (в особенности рамка) сильно нагреваются. Не прикасайтесь к раскаленным поверхностям. Не подпускайте детей близко.
- В процессе эксплуатации открытые для доступа детали прибора сильно нагреваются. Не прикасайтесь к раскаленным деталям. Не подпускайте детей близко.
- Закрытая крышка прибора обуславливает излишнюю аккумуляцию тепла. Допускается эксплуатация или включение прибора только с открытой крышкой. Не используйте крышку прибора для поддержания приготовленных блюд в горячем состоянии или в качестве подставки. Прибор следует закрывать крышкой только после его полного охлаждения.

Внимание!

Повреждение прибора

Перед открыванием крышки прибора вытрите пролитую жидкость.

- Пустая кухонная посуда, установленная на газовую горелку, становится очень горячей. Никогда не устанавливайте на конфорку пустую посуду.
- Если баллон со сжиженным газом находится не в вертикальном положении, то сжиженный пропан-бутан может попасть в прибор. При этом из горелок может вырваться сильное пламя. Некоторые части прибора могут повредиться и со временем стать

негерметичными из-за неконтролируемого выхода газа, что может привести к ожогам. Держите баллоны со сжиженным газом всегда в вертикальном положении.

⚠ Предупреждение – Опасность травмирования!

- При неквалифицированном ремонте прибор может стать источником опасности. Любые ремонтные работы и замена газоподводящих труб или электропроводки должны выполняться только специалистами сервисной службы, прошедшими специальное обучение. Если прибор неисправен, отключите предохранитель в блоке предохранителей или выньте вилку сетевого провода из розетки и перекройте подачу газа. Вызовите специалиста сервисной службы.
- Неисправности или повреждения прибора опасны. Никогда не включайте неисправный прибор. Отключите предохранитель в блоке предохранителей или выньте из розетки сетевой шнур. Перекройте подачу газа. Вызовите специалиста сервисной службы.
- Кастрюли неподходящих размеров, поврежденные или неправильно поставленные кастрюли могут стать причиной травм. Соблюдайте указания, касающиеся кухонной посуды.

⚠ Предупреждение – Опасность удара током!

- При сильном нагреве прибора изоляция кабеля может расплавиться. Следите за тем, чтобы кабель не соприкасался с горячими частями электроприборов.
- Проникающая влага может привести к удару электрическим током. Не используйте очиститель высокого давления или пароструйные очистители.

- Неисправный прибор может быть причиной поражения током. Никогда не включайте неисправный прибор. Выньте из розетки вилку сетевого провода или выключите предохранитель в блоке предохранителей. Вызовите специалиста сервисной службы.
- При неквалифицированном ремонте прибор может стать источником опасности. Поэтому ремонт должен производиться только специалистом сервисной службы, прошедшим специальное обучение. Если прибор неисправен, выньте вилку из розетки или отключите предохранитель в блоке предохранителей. Вызовите специалиста сервисной службы.

Причины повреждений

Внимание! – Вызванные перегревом повреждения стоящих рядом бытовых приборов или мебели:

При длительной эксплуатации прибора возникает жар и повышается влажность. Требуется дополнительная вентиляция. Откройте окно или включите вытяжку, направляющую воздух из помещения на улицу.

- **Повреждение прибора вследствие скопления жара:** Не разогревайте жаровни, сковороды или камни для гриля одновременно на нескольких горелках.
- **Функциональная неисправность:** Если прибор не используется, регулятор всегда поворачивайте в нулевое положение.

Охрана окружающей среды

Ниже приведены указания по экономии электроэнергии и утилизации прибора.

Экономия электроэнергии

- Для каждой горелки выбирайте посуду подходящего размера. Ставьте посуду по центру.
- Для приготовления небольших объемов пищи используйте маленькую кастрюлю. При приготовлении в большой кастрюле расходуется много электроэнергии.
- Всегда закрывайте кастрюли подходящей крышкой. При приготовлении без крышки расход электроэнергии значительно возрастает. Используйте стеклянную крышку, чтобы контролировать процесс приготовления, не открывая крышку.
- При приготовлении пищи наливайте немного воды. Это экономит электроэнергию, а овощи сохраняют все содержащиеся в них витамины и минеральные вещества.
- Своевременно переключайте конфорку на более низкую ступень нагрева. Это позволит вам сэкономить электроэнергию.

Правильная утилизация упаковки

Утилизируйте упаковку с соблюдением правил экологической безопасности.



Данный прибор имеет отметку о соответствии европейским нормам 2012/19/EU утилизации электрических и электронных приборов (waste electrical and electronic equipment - WEEE).

Данные нормы определяют действующие на территории Евросоюза правила возврата и утилизации старых приборов.

Знакомство с прибором

В этой главе приводится описание компонентов и элементов управления.

Газовая варочная панель

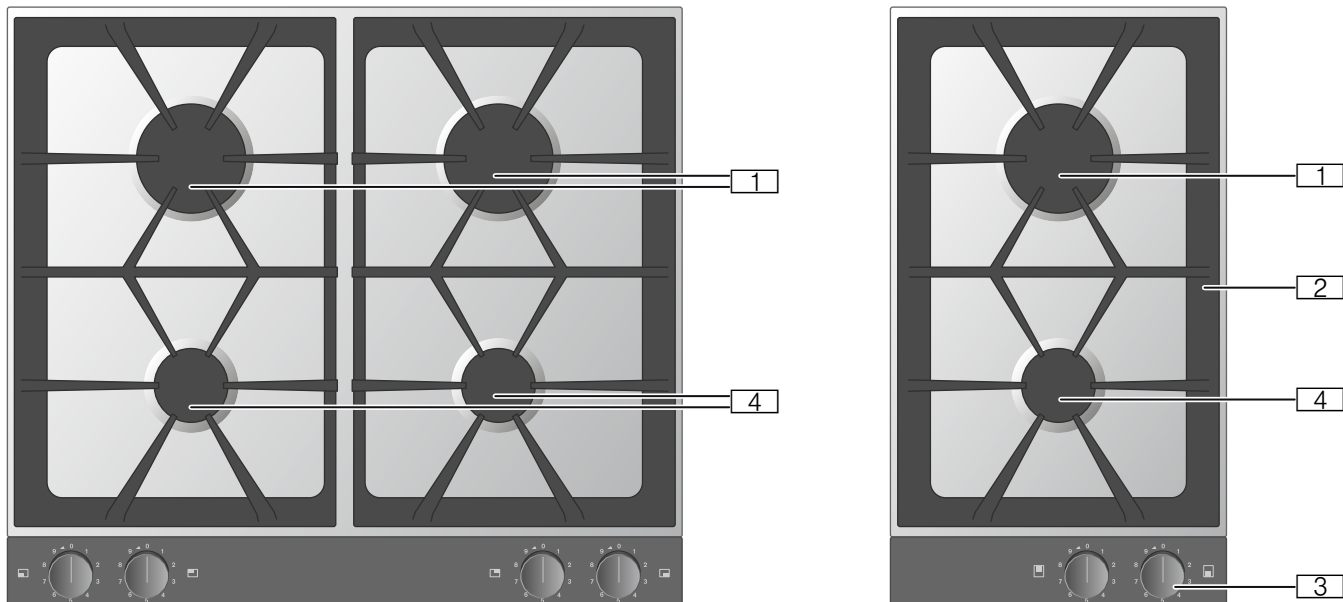

- 1** Горелка повышенной мощности Мощность при работе на природном газе 3,0 кВт
- 2** Решётка для посуды
- 3** Регулятор:
0 = конфорка выключена
Ступень нагрева 1 = минимальная мощность
Ступень нагрева 9 = максимальная мощность
◀ Направление вращения для включения
- 4** Стандартная горелка Мощность при работе на природном газе 1,9 кВт

Индикация светящегося кольца

На регуляторе имеется световое кольцо с разными вариантами индикации.

Индикация	Значение
○ Не горит	Прибор ВЫКЛЮЧЕН
● Горит оранжевым светом	Прибор ВКЛЮЧЁН
● Медленно мигает оранжевым светом	Прибор ВЫКЛЮЧЕН Индикация остаточного тепла
☀ Мигает оранжевым светом	Неисправность прибора Вызовите специалиста сервисной службы!

Детали горелки

Устанавливайте детали горелки точно и ровно, иначе могут возникнуть неисправности при поджиге или во время использования горелки. Фиксаторы должны зафиксироваться в соответствующих отверстиях.

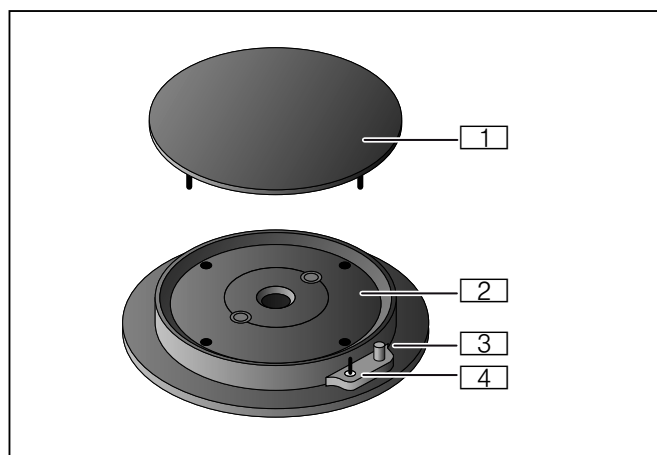

- 1** Крышка горелки
- 2** «Головка» горелки
- 3** Свеча поджига
- 4** Термоэлемент для контроля пламени

Управление прибором

Указания

- Используйте только рекомендованные принадлежности. Не накрывайте варочную панель из нержавеющей стали (например, алюминиевой фольгой).
- Не закрывайте вентиляционные отверстия с обратной стороны панели управления.
- Горелка и свеча поджига должны быть чистыми и сухими.
- Зажигайте горелки только при правильно установленных решётке для посуды и всех деталей горелок.
- Нажимайте регулятор для поджига до упора и удерживайте нажатым, затем поворачивайте в нужное положение.
- После поджига удерживайте регулятор нажатым прим. в течение 2 - 4 секунд, поскольку термоэлемент, открывающий газовый канал, должен нагреться.
- Если пламя в течение 2 - 4 секунд не появится, поверните регулятор дальше влево в положение малого пламени, а после поджига верните его в положение большого пламени. Поджиг в положении малого пламени часто происходит быстрее, поскольку различные газы имеют разные характеристики воспламенения.
- При зажигании одной горелки на всех горелках появляется запальная искра.
- Не касайтесь свечи поджига в то время, когда газовый прибор зажигает горелку.
- Соблюдайте максимальную чистоту. Если свечи поджига загрязнены, это может привести к неправильному поджигу. Очищайте свечи поджига регулярно небольшой неметаллической щёткой. Следите за тем, чтобы свечи поджига не подвергались сильному ударам.

Включение

Данный прибор имеет ступенчатый клапан. Маркировка на регуляторе показывает мощность ступеней нагрева от 1 до 9.

Ваша газовая варочная панель оснащена свечами для электрического поджига.

- 1 Поставьте подходящую посуду на решётку.
- 2 Нажмите на регулятор выбранной горелки и поверните влево на нужную ступень нагрева. Горелка зажигается автоматически.

Вращая регулятор, вы можете установить ступень нагрева.

Внимание! Повреждение прибора

Никогда не пытайтесь поворачивать регулятор из положения 0 сразу в положение 1 или из положения 1 сразу в положение 0. Это приведёт к повреждению ступенчатого клапана.

⚠ Предупреждение – Опасность взрыва!

Если по истечении 15 секунд горелка не зажглась, выключите регулятор и откройте дверь или окно в помещении. Подождите минимум одну минуту, прежде чем заново зажечь горелку.

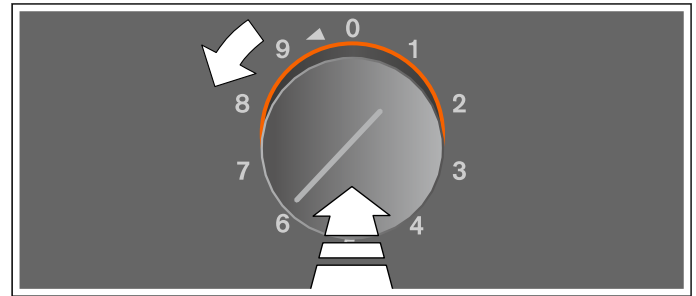

Поджиг вручную

При отключении электроэнергии вы можете зажечь горелку вручную.

- 1 Поставьте подходящую посуду на решётку.
- 2 Нажмите на регулятор выбранной горелки и поверните влево на нужную ступень нагрева. При этом удерживайте регулятор нажатым.
- 3 Зажгите горелку с помощью электрозажигалки или спички. После зажигания удерживайте регулятор нажатым в течение нескольких секунд.

Указание: Индикация на световом кольце отсутствует.

Термоэлектрический контроль пламени

Для вашей безопасности варочная панель оснащена функцией термоэлектрического контроля пламени, которая предотвращает утечку газа, если горелка при эксплуатации случайно погаснет (например, из-за струи воздуха).

Если горелка при эксплуатации случайно погаснет, поверните регулятор в положение 0 и подождите минимум одну минуту, прежде чем заново зажечь горелку.

Выключение

Поверните регулятор вправо в положение 0.

Предупреждение – Опасность ожога!

Закрытая крышка прибора обуславливает излишнюю аккумуляцию тепла. Допускается эксплуатация или включение прибора только с открытой крышкой. Не используйте крышку прибора для поддержания приготовленных блюд в горячем состоянии или в качестве подставки. Прибор следует закрывать крышкой только после его полного охлаждения.

Внимание!

Повреждение прибора

Перед открыванием крышки прибора вытрите пролитую жидкость.

Индикация остаточного тепла

После выключения прибора световое кольцо регулятора мигает оранжевым светом, пока прибор остаётся слишком горячим и к нему опасно прикасаться. Не прикасайтесь к прибору, пока мигает индикация остаточного тепла.

Таблица настройки и рекомендации

Степень нагрева	Способ приготовления	Примеры
9	Разогревание	Вода, прозрачные супы
	Бланширование	Овощи
	Жарение во фритюре	Картофель фри, выпечка
7–9	Обжаривание	Мясо
	Жарение при высокой температуре	Мясо, картофель
6–8	Приготовление на медленном огне с открытой крышкой	Жидкости, изделия из теста
5-7	Выпекание	Блюда из муки
	Жарение при средней температуре	Птица, рыба
4–5	Жарение при низкой температуре	Жареная колбаса, лук, блюда из яиц
	Размораживание	Продукты глубокой заморозки
4	Доведение до готовности на медленном огне с открытой крышкой	Клещки, сардельки
	Разогревание	Овощи, супы, рагу
3–4	Тушение	Рулеты, жаркое
	Тушение	Овощи
2-4	Приготовление на медленном огне с закрытой крышкой	Супы, овощи
1	Набухание	Рис, молочный рис, зерновые

Советы по варке и жарению

Значения таблицы настройки служат лишь для ориентировки, так как в зависимости от вида и состояния продукта, а также его количества и заполнения кастрюли, при варке требуется больше или меньше тепла.

На большой мощности происходит быстрое нагревание жира и масла. Не оставляйте без надзора за жарящийся продукт, так как жир может воспламениться и продукт сгорит.

Блюда, требующие более продолжительной готовки, следует ставить на задние конфорки.

Для кипячения, фритирования и обжаривания больших порций продуктов предпочтение отдается использованию мощных горелок.

Указания в отношении посуды

Следующие указания помогут вам сэкономить электроэнергию и избежать повреждения посуды.

Подходящие варочные емкости

Газовая горелка	Рекомендуемый диаметр дна посуды	Минимальный диаметр дна посуды
Стандартная газовая горелка	140-200 мм	90 мм
Газовая горелка повышенной мощности	180-220 мм	90 мм

Нельзя использовать посуду диаметром менее 90 мм и более 200 мм (220 мм для горелки повышенной мощности).

Расстояние между посудой и воспламеняющимися деталями кухонного оборудования должно составлять не менее 50 мм. Расстояние между регулятором или панелью управления и кастрюлей или сковородой должно составлять не менее 50 мм. Посуда не должна касаться панели управления или регулятора. Посуда не должна выступать за край варочной панели.

Указания по использованию

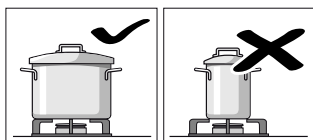

Используйте варочные емкости подходящего размера для соответствующей горелки.

Не устанавливайте маленькие варочные емкости на большие горелки. Пламя горелки не должно прикасаться к боковым сторонам варочных емкостей.

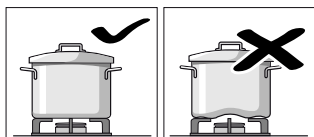

Не пользуйтесь деформированными варочными емкостями, так как они не обладают устойчивостью при установке на конфорку. Такие емкости могут опрокидываться.

Используйте варочные емкости только с плоским и толстым дном.

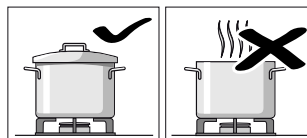

Не готовьте без крышки или со сдвинутой крышкой. При этом значительная часть энергии расходуется бесполезно.

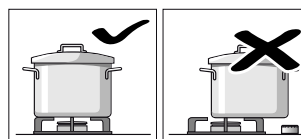

Устанавливайте варочную емкость посередине над горелкой, иначе возможно опрокидывание.

Не ставьте большие кастрюли на горелку близко от арматуры. Она может перегреться и получить повреждения.

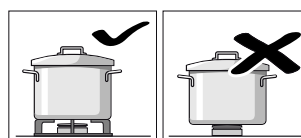

Устанавливайте кастрюли только на решетки, но ни в коем случае на горелки.

Перед использованием необходимо убедиться в том, что решетка и крышка газовой горелки установлены правильно.

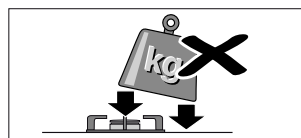

Обращайтесь осторожно с емкостями, установленными на конфорках.

Избегайте ударов по конфорке и не ставьте на нее большие тяжести.

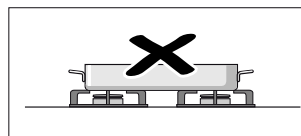

Запрещается нагревать кухонную посуду (например, жаровню, сковороду, камень для гриля) одновременно на нескольких горелках. Возникающий при этом тепловой затвор приводит к повреждению прибора.

Очистка и обслуживание

⚠ Предупреждение – Опасность удара током!

Проникающая влага может привести к удару электрическим током. Не используйте очиститель высокого давления или пароструйные очистители.

⚠ Предупреждение – Опасность ожога!

В процессе эксплуатации открытые для доступа детали прибора сильно нагреваются. Не прикасайтесь к раскалённым деталям. Не подпускайте детей близко.

Внимание!

Повреждение поверхности

Запрещается использовать следующие средства очистки

- Острые и абразивные средства очистки
- Очистители для духовых печей
- Разъедающие, хлорсодержащие или агрессивные средства очистки
- Очистители с большим содержанием спирта
- Твердые, царапающие посудные губки, щетки или трущие подушечки

При попадании таких средств на прибор, сразу же удаляйте их водой

Новые салфетки-губки перед употреблением всегда следует тщательно промывать

Очистка прибора

Очищайте прибор после каждого использования, сначала охладив его. Немедленно удаляйте убежавшие жидкости, не оставляйте остатки пищи подгорать.

После очистки горелки должны хорошо высохнуть. Разрешается эксплуатация прибора только с сухими горелками. Использование не полностью высохших горелок может вызвать проблемы при зажигании или нестабильность пламени.

При сборке обратите внимание на правильное положение деталей горелок (фиксирующий выступ). Все детали должны прилегать ровно.

Деталь прибора/ поверхность	Рекомендуемый способ очистки
Поверхности из нержавеющей стали	<p>Очистите мягкой влажной тряпкой с небольшим количеством моющего средства. Используйте для очистки небольшое количество воды, чтобы она не попала внутрь прибора.</p> <p>Размочите места с пригоревшими остатками небольшим количеством воды с моющим средством, сильно не трите.</p> <p>Сильные загрязнения или пожелтение, вызванное воздействием высокой температуры, легко удаляются нашим средством для нержавеющей стали (№ для заказа 00311499).</p>
Решётка для посуды	<p>Осторожно снимите для очистки. Положив в раковину, замочите. Очистите с помощью щётки для мытья посуды и моющего средства.</p> <p>При очистке в области резиновых упоров соблюдайте осторожность, чтобы избежать их снятия.</p> <p>Промойте чистой водой и дайте высохнуть перед установкой.</p> <p>Решётку для посуды также можно очищать в посудомоечной машине. При этом цвет решётки для посуды может слегка измениться. Это не влияет на её рабочие свойства.</p>
Детали горелок	<p>Очистите мягкой влажной тряпкой с небольшим количеством моющего средства. Вытрите насухо мягкой салфеткой. Следите за тем, чтобы отверстия не засорились.</p> <p>Проследите за тем, чтобы не потерялись мелкие детали.</p> <p>Не мойте в посудомоечной машине!</p>
Панель управления, регуляторы	<p>Очистите мягкой влажной тряпкой с небольшим количеством моющего средства; тряпка не должна быть слишком мокрой. Вытрите насухо мягкой салфеткой.</p> <p>Немедленно удаляйте попавшие на панель управления продукты, содержащие кислоту (например, уксус, кетчуп, горчицу, маринады, лимонный сок).</p> <p>Внимание! Повреждение прибора Не снимайте регулятор для очистки.</p>

Пригоревшие загрязнения

Для удаления стойких, пригоревших загрязнений вы можете заказать в нашем интернет-магазине, в специализированном магазине или в сервисной службе гель для очистки (№ для заказа 00311859). Он подходит для очистки решётки для посуды и варочной панели из

нержавеющей стали. При необходимости оставьте гель на загрязнении на ночь. Следуйте указаниям, приведённым в инструкции по использованию чистящего средства.

Внимание!

Повреждения поверхности

Не используйте гель для очистки деталей горелок, панели управления или регуляторов.

Что делать в случае неисправности?

Предупреждение – Опасность удара током!

При неквалифицированном ремонте прибор может стать источником опасности. Поэтому ремонт должен производиться только специалистом сервисной службы, прошедшим специальное обучение. Если прибор неисправен, выньте вилку из розетки или отключите предохранитель в блоке предохранителей. Вызовите специалиста сервисной службы.

Часто причину неисправности легко устранить. Прежде чем вызывать специалиста сервисной службы, воспользуйтесь указаниями в таблице.

Неисправность	Возможная причина	Устранение
Неисправность общего электрооборудования	Сработал предохранитель в доме.	Проверить блок предохранителей на предмет срабатывания одного из них.
Не работает электрическое зажигание.	Между свечами зажигания и горелками могут находиться остатки пищевых продуктов или очистителей.	Зазор между свечой зажигания и горелкой должен быть чистым.
	Горелки мокрые.	Тщательно просушить крышки горелок.
	Неправильно установлены крышки горелок.	Убедиться в правильной установке крышек.
	Исчезновение напряжения в сети	Зажечь конфорку вручную.
Неравномерное пламя горелки	Неправильно установлены детали горелки.	Установить правильно детали горелки.
	Загрязнены отверстия горелки.	Очистить отверстия горелки.
Очевидно, нарушена нормальная подача газа или газ не подается вообще.	Закрыты промежуточные вентили.	Открыть промежуточные вентили.
	При использовании газового баллона проверить, есть ли газ в баллоне.	Заменить газовый баллон.
На кухне ощущается запах газа.	Возможно, нарушена герметичность соединения газового баллона.	Проверить соединение газового баллона на предмет герметичности.
Горелка выключается сразу же после зажигания.	Ручка управления находилась в нажатом состоянии недостаточно долго.	После зажигания горелки ручка управления должна находиться в нажатом состоянии еще несколько секунд. Сильно нажать.
	Загрязнены отверстия горелки.	Очистить отверстия горелки.

Сервисная служба

Если ваш прибор нуждается в ремонте, наша сервисная служба всегда к вашим услугам. Мы всегда стараемся найти подходящее решение, чтобы избежать, в том числе, ненужных вызовов специалистов.

Номер E и номер FD

При звонке обязательно сообщите полный номер изделия (номер E) и заводской номер (номер FD), что позволит вам получить квалифицированную помощь. Типовая табличка с номерами находится на нижней стороне прибора.

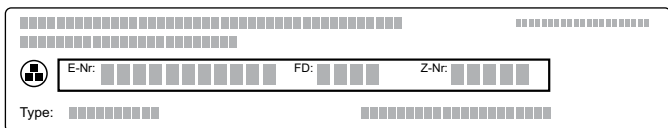

Чтобы не тратить время на поиск этих номеров, впишите их и телефонный номер сервисной службы здесь.

Номер E

Номер FD

Сервисная служба ☎

Обратите внимание, что визит специалиста сервисной службы для устранения повреждений, связанных с неправильным использованием прибора, даже во время действия гарантии не является бесплатным.

Заявка на ремонт и консультация при неполадках

Контактные данные всех стран Вы найдёте в приложенном списке сервисных центров.

Положитесь на компетентность изготовителя. Тогда вы можете быть уверены, что ремонт будет произведён грамотными специалистами и с использованием фирменных запасных частей.

Obsah

Použití k určenému účelu	16
Důležité bezpečnostní pokyny	17
Příčiny poškození	19
Ochrana životního prostředí	19
Úspora energie	19
Ekologická likvidace	19
Seznámení se spotřebičem	20
Plynová varná deska	20
Indikace pomocí světelného kroužku	20
Jednotlivé části hořáků	20
Obsluha spotřebiče	21
Zapnutí	21
Ruční zapálení	21
Termoelektrická kontrola plamene	21
Vypnutí	21
Indikátor zbytkového tepla	22
Tabulka nastavení a tipy	22
Tipy k vaření a smažení	22
Upozornění k nádobám	23
Vhodné nádoby	23
Pokyny k použití	23
Čistění a údržba	24
Čistění spotřebiče	24
Přípečené nečistoty	24
Co dělat v případě poruchy?	25
Zákaznický servis	26
Číslo E a číslo FD	26

Další informace o výrobcích, příslušenství, náhradních dílech a servisu najdete na internetu na:

www.gaggenau.com a v internetovém obchodu:

www.gaggenau.com/zz/store

Použití k určenému účelu

Pečlivě si přečtěte tento návod. Pouze tehdy můžete váš spotřebič správně a bezpečně používat. Návod k použití a k montáži uschovejte pro pozdější potřebu nebo pro další majitele.

Tento spotřebič je určen pouze pro vestavbu. Řiďte se speciálním návodem k montáži.

Vestavba spotřebiče se musí provést podle přiloženého montážního návodu.

Po vybalení spotřebič zkontrolujte. V případě poškození během přepravy spotřebič nezapojujte.

Přístroj smí připojit pouze odborník s platným oprávněním. U škod způsobených nesprávným připojením zanikají nároky vyplývající ze záruky. Při přechodu na jiný druh plynu zavolejte zákaznický servis.

Tento spotřebič je určený pouze pro soukromé použití v domácnosti. Spotřebič používejte výhradně k přípravě pokrmů a nápojů, nikdy ho nepoužívejte k vytápění. Spotřebič mějte během provozu pod dozorem. Spotřebič používejte pouze v interiéru.

Tento spotřebič se nesmí zabudovávat na lodích nebo ve vozidlech.

Tento spotřebič je určený pro použití v maximální nadmořské výšce 4000 m.

Tento spotřebič není určený pro provoz s externím časovým spínačem nebo dálkovým ovládáním.

Nepoužívejte žádné kryty varné desky. Mohlo by to způsobit nehody, např. v důsledku přehřátí, vznícení nebo prasknutí materiálů.

Používejte pouze námi schválená ochranná zařízení nebo dětské zábrany. Nevhodná ochranná zařízení nebo dětské zábrany mohou způsobit nehody.

Tento spotřebič mohou používat děti starší 8 let a osoby s omezenými fyzickými, sensorickými nebo duševními schopnostmi nebo s nedostatečnými zkušenostmi a/nebo znalostmi, pokud jsou pod dohledem osoby, která je odpovědná za jejich bezpečnost, nebo byly touto osobou instruovány o bezpečném použití spotřebiče a pochopily nebezpečí s tím spojená.

Děti si nesmí se spotřebičem hrát. Čištění a údržbu nesmí provádět děti. Výjimka: děti starší 15 let a pod dozorem dospělé osoby.

Dětem mladším než 8 let zabraňte v přístupu ke spotřebiči a přívodnímu kabelu.

Když spotřebič delší dobu nepoužíváte, zavřete bezpečnostní ventil na přívodním vedení plynu.

⚠ Důležité bezpečnostní pokyny

⚠ Varování – Chování v případě zápachu plynu!

Unikající plyn může způsobit výbuch.

Ucítíte-li plyn nebo všimnete-li si poškození přípojky plynu:

- Okamžitě uzavřete přívod plynu nebo ventil plynové láhve.
- Okamžitě uhasíte otevřený oheň nebo cigarety.
- Nezapínejte vypínače světel a přístrojů, nevytahujte zástrčky ze zásuvek. V domě nepoužívejte telefon ani mobil.
- Otevřete okno a místnost dobře vyvětrejte.
- Zavolejte zákaznický servis nebo dodavatele plynu.

⚠ Varování – Nebezpečí udušení!

Používáním plynového vařiče se v místnosti instalace vytváří teplo, vlhko a zplodiny. Dbejte na správné větrání místnosti. Přirozené větrací otvory musí být otevřené, nebo se musí počítat s mechanickým větracím zařízením (např. digestoř). Intenzivní používání přístroje nebo jeho používání delší dobu může vyžadovat dodatečné větrání, např. otevřením okna, nebo účinnější větrání, např. provoz instalovaného mechanického větracího zařízení na vyšším výkonovém stupni.

⚠ Varování – Nebezpečí požáru!

- Horký olej a tuk se rychle vznítí. Horký olej a tuk nikdy nenechávejte bez dozoru. Nikdy nehaste oheň vodou. Vypněte varnou zónu. Plameny opatrně uduste pokličkou, hasicí deskou a podobně.
- Varné zóny jsou velmi horké. Na varnou desku nikdy nepokládejte hořlavé předměty. Na varné desce nenechávejte žádné předměty.
- Spotřebič je velmi horký, může dojít ke vznícení hořlavých materiálů. Pod spotřebičem ani v jeho bezprostřední blízkosti nikdy neskladujte nebo

nepoužívejte hořlavé předměty (např. spreje, čisticí prostředky). Na spotřebič ani do něj nikdy nepokládejte hořlavé předměty.

- Spotřebič je velmi horký, textilie a jiné předměty se mohou vznítit. Textilie (např. kusy oblečení, záclony) udržujte ve vzdálenosti od plamenů. Nikdy nesahejte do plamenů. Na spotřebič nebo za spotřebič nikdy nepokládejte hořlavé předměty (např. utěrka na nádobí, časopisy).
- Jsou-li plynové varné zóny zapnuté bez nádobí, vytváří se u nich velmi vysoká teplota. Přístroj a nad ním instalovaná digestoř se mohou poškodit nebo začít hořet. Zbytky tuku ve filtru digestoře se mohou vznítit. Používejte plynové varné zóny pouze s postaveným nádobím.
- Pokud se hořák nezapálí během 15 sekund, vypněte ovládací knoflík a otevřete dveře nebo okno v místnosti. Počkejte minimálně 1 minutu, než budete hořák znovu zapalovat.

⚠ Varování – Nebezpečí popálení!

- Spotřebič se za provozu zahřívá. Před čištěním nechte spotřebič vychladnout.
- Varné zóny a jejich okolí, zejména případný rám varné desky, jsou velmi horké. Nikdy se nedotýkejte horkých ploch. Udržujte děti mimo dosah spotřebiče.
- Přístupné součásti jsou při provozu horké. Nikdy se nedotýkejte horkých součástí. Udržujte děti mimo dosah spotřebiče.
- Při zavřeném krytu spotřebiče dochází k hromadění tepla. Spotřebič provozujte a zapínejte pouze s otevřeným krytem. Kryt spotřebiče nepoužívejte k udržování tepla nebo k odkládání. Kryt spotřebiče zavřete až po vychladnutí spotřebiče.

Pozor!

Poškození spotřebiče

Před otevřením krytu spotřebiče odstraňte rozlité tekutiny.

- Prázdné nádoby se na zapnutých plynových varných zónách extrémně zahřívá. Nikdy neohřívejte prázdné nádoby.
- Pokud nestojí láhev s kapalným plynem svisle, může se do spotřebiče dostat kapalný propan-butan. Přitom mohou u hořáků prudce vyšlehnout plameny. Součásti se mohou poškodit a časem přestat těsnit, takže nekontrolovaně uniká plyn. Oboje může způsobit popáleniny. Láhve s kapalným plynem používejte vždy ve svislé poloze.

⚠ Varování – Nebezpečí poranění!

- Neodborné opravy jsou nebezpečné. Opravy a výměnu poškozeného elektrického a plynového vedení smí provádět pouze námi školený technik zákaznického servisu. Je-li přístroj vadný, vytáhněte síťovou zástrčku nebo vypněte jistič v pojistkové skříni, uzavřete přívod plynu. Zavolejte zákaznický servis.
- Poruchy nebo poškození přístroje jsou nebezpečné. Vadný přístroj nikdy nezapínejte. Vytáhněte síťovou zástrčku nebo vypněte jistič v pojistkové skříni. Uzavřete přívod plynu. Zavolejte zákaznický servis.
- Nevhodné velikosti hrnců, poškozené nebo nesprávně umístěné hrnce mohou způsobit těžká poranění. Řiďte se pokyny ohledně nádobí.

⚠ Varování – Nebezpečí úrazu elektrickým proudem!

- Kontaktem s horkými součástmi spotřebiče může dojít k roztavení kabelové izolace elektrických spotřebičů. Zabraňte kontaktu přívodních kabelů elektrických spotřebičů s horkými součástmi spotřebiče.
- Pokud do spotřebiče pronikne vlhkost, může to způsobit úraz elektrickým proudem. Nepoužívejte vysokotlaké nebo parní čističe.
- Poškozený spotřebič může způsobit úraz elektrickým proudem. Nikdy nezapínejte vadný spotřebič. Vytáhněte síťovou zástrčku ze zásuvky nebo vypněte pojistku v pojistkové skříni. Zavolejte zákaznický servis.
- Neodborné opravy jsou nebezpečné. Opravy smí provádět pouze námi vyškolený servisní technik. Pokud je spotřebič poškozen, vytáhněte síťovou zástrčku nebo vypněte pojistku v pojistkové skříni. Zavolejte zákaznický servis.

Příčiny poškození

Pozor!

- **Nebezpečí poškození sousedních spotřebičů nebo sousedního nábytku horkem:** Pokud spotřebič používáte delší dobu, vzniká horko a vlhkost. Je nutné více větrat. Otevřete okna nebo zapněte digestoř s odtahem ven.
- **Nebezpečí poškození spotřebiče nahromaděným teplem:** Pekáče, pánve nebo grilovací kameny nezahřívejte současně pomocí více hořáků.
- **Porucha funkce:** Když spotřebič není v provozu, nastavte ovládací knoflíky vždy do nulové polohy.

Ochrana životního prostředí

Zde získáte tipy pro úsporu energie a pokyny pro likvidaci spotřebiče.

Úspora energie

- Zvolte hořák odpovídající velikosti hrnce. Nádobu umístěte doprostřed.
- Pro malé množství používejte malý hrnec. Velký, jen málo naplněný hrnec spotřebuje mnoho energie.
- Hrnce vždy přiklopte pokličkou vhodné velikosti. Při vaření bez pokličky se spotřebuje výrazně více energie. Používejte skleněnou pokličku, abyste viděli do hrnce, aniž byste museli pokličku odklopit.
- Vařte s malým množstvím vody. Ušetříte tak energii. U zeleniny zůstanou zachovány vitaminy a minerální látky.
- Včas přepínejte na nižší stupeň vaření. Šetříte tím energii.

Ekologická likvidace

Obal zlikvidujte v souladu s předpisy na ochranu životního prostředí.



Tento spotřebič je označen v souladu s evropskou směrnicí 2012/19/EU o nakládání s použitými elektrickými a elektronickými zařízeními (waste electrical and electronic equipment - WEEE).

Tato směrnice stanoví jednotný evropský (EU) rámec pro zpětný odběr a recyklování použitých zařízení.

Seznámení se spotřebičem

V této kapitole vám vysvětlíme součásti a ovládací prvky.

Plynová varná deska

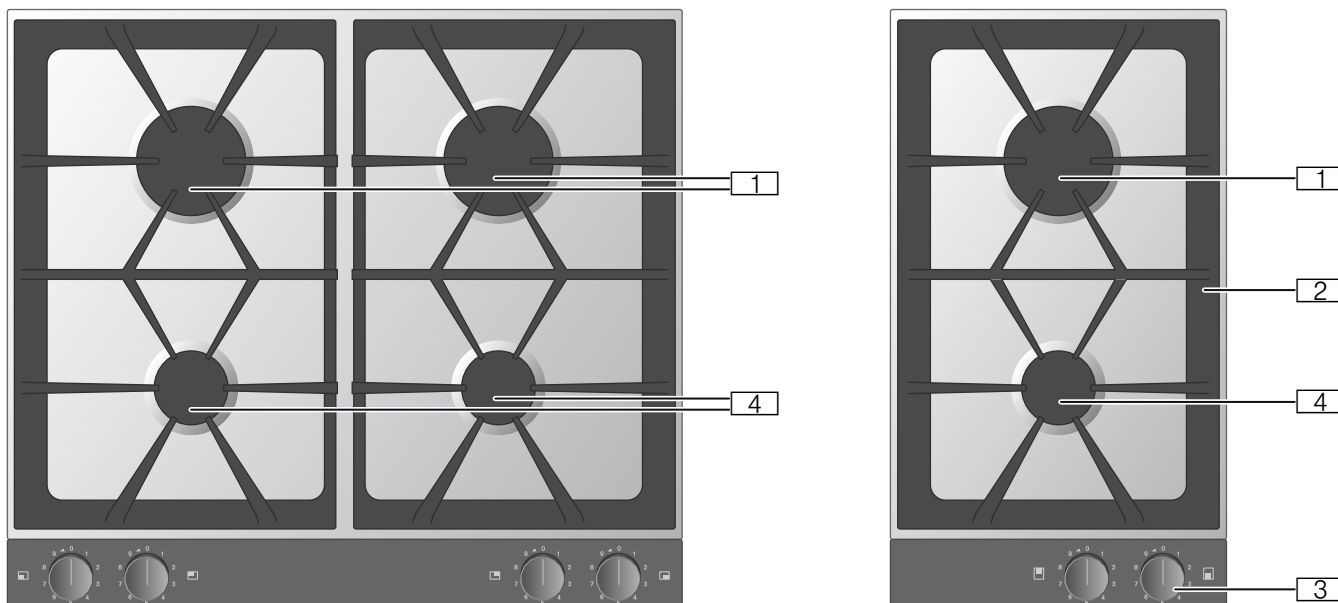

- 1** Výkon silného hořáku zemní plyn 3,0 kW
- 2** Mřížka
- 3** Ovládací knoflíky:
0 = varná zóna je vypnutá
Stupeň vaření 1 = nejnižší výkon
Stupeň vaření 9 = nejvyšší výkon
◀ směr otáčení pro zapnutí
- 4** Výkon normálního hořáku zemní plyn 1,9 kW

Indikace pomocí světelného kroužku

Ovládací knoflík má světelný kroužek s různými indikacemi.

Ukazatel	Význam
○ Nesvíí	Spotřebič vypnutý
● Svítí oranžově	Spotřebič zapnutý
● Pomalu bliká oranžově	Spotřebič vypnutý Ukazatel zbytkového tepla
☀ Bliká oranžově	Chyba spotřebiče Kontaktujte zákaznický servis!

Jednotlivé části hořáků

Jednotlivé části hořáků umístěte přesně a rovně, jinak může docházet k poruchám zapalování a provozu. Výstupky musí zapadnout do příslušných otvorů.

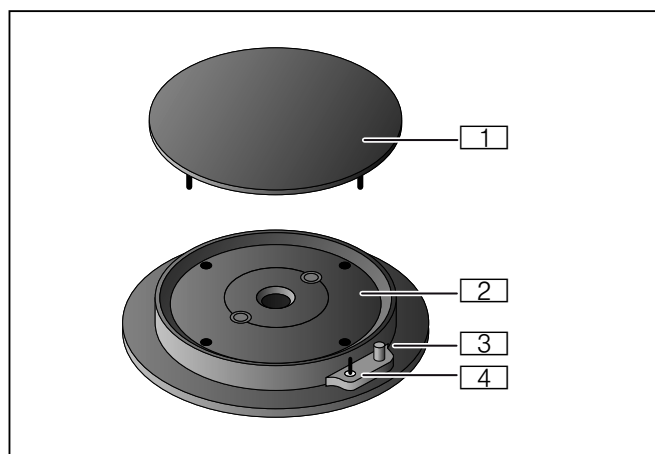

- 1** Víčko hořáku
- 2** Hlava hořáku
- 3** Zapalovací svíčka
- 4** Termoprvek pro sledování plamene

Obsluha spotřebiče

Upozornění

- Používejte pouze předepsané příslušenství. Varnou desku z ušlechtilé oceli ničím neobkládejte (např. alobalem).
- Nezakrývejte větrací otvory na zadní straně ovládacího panelu.
- Hořák a zapalovací svíčka musí být čisté a suché.
- Varné zóny zapalujte pouze tehdy, když jsou mříže a všechny části hořáků správně nasazené.
- Při zapalování ovládací knoflík pevně stiskněte až nadoraz a držte ho stisknutý, poté ho otočte do požadované polohy.
- Po zapálení držte ovládací knoflík cca 2 až 4 sekundy stisknutý, protože tepelný senzor, který otevírá přívod plynu, se musí nejprve ohřát.
- Pokud se plamen během 2 až 4 sekund nezapálí, otočte ovládací knoflík dále doleva do polohy malého plamene a po zapálení znovu zpět do polohy velkého plamene. Zapálení v poloze malého plamene může být často rychlejší, protože různé druhy plynu se při zapalování chovají různě.
- Při zapalování jednoho hořáku vzniká u všech hořáků zapalovací jiskra.
- Během zapalování plynového spotřebiče se nedotýkejte zapalovací svíčky.
- Dbejte na maximální čistotu. Pokud jsou zapalovací svíčky znečištěné, může dojít k poruchám zapalování. Zapalovací svíčky pravidelně čistěte malým, nekovovým kartáčkem. Dbejte na to, aby na zapalovací svíčky nepůsobily žádné prudké nárazy.

Zapnutí

Tento spotřebič je vybavený stupňovým ventilem. Značky na ovládacím knoflíku vám ukazují výkon stupně vaření 1 až 9.

Vaše plynová varná deska je vybavená zapalovacími svíčkami s elektrickým zapalováním.

- 1 Postavte vhodnou nádobu na mříž.
- 2 Stiskněte ovládací knoflík zvoleného hořáku a otočte ho doleva na požadovaný stupeň vaření. Hořák se automaticky zapálí.

Otáčením ovládacího knoflíku můžete nastavit stupeň vaření.

Pozor!

Poškození spotřebiče

Nikdy se nesnažte otočit ovládací knoflík z polohy 0 rovnou do polohy 1 nebo z polohy 1 rovnou do polohy 0. Poškodil by se tím stupňový ventil.

⚠ Varování – Nebezpečí výbuchu!

Pokud se hořák nezapálí během 15 sekund, vypněte ovládací knoflík a otevřete dveře nebo okno v místnosti. Počkejte minimálně 1 minutu, než budete hořák znovu zapalovat.

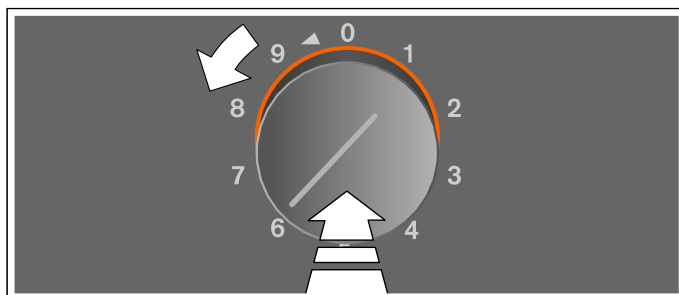

Ruční zapálení

Při výpadku proudu můžete hořáky zapálit i ručně.

- 1 Postavte vhodnou nádobu na mříž.
- 2 Stiskněte ovládací knoflík zvoleného hořáku a otočte ho doleva na požadovaný stupeň vaření. Ovládací knoflík držte stisknutý.
- 3 Zapalte hořák zapalovačem nebo zápalkou. Ovládací knoflík držte stisknutý ještě několik sekund po zapálení.

Upozornění: Ukazatel u světelného kroužku nesvítil.

Termoelektrická kontrola plamene

Kvůli vaší bezpečnosti je varná deska vybavená termoelektrickou kontrolou plamene. Zabraňuje unikání plynu, pokud hořák za provozu nedopatřením zhasne (např. vlivem průvanu).

Když hořák za provozu nedopatřením zhasne, nastavte ovládací knoflík do polohy 0 a počkejte minimálně 1 minutu, než ho znovu zapálíte.

Vypnutí

Otočte ovládací knoflík doprava do polohy 0.

⚠ Varování – Nebezpečí popálení!

Při zavřeném krytu spotřebiče dochází k hromadění tepla. Spotřebič provozujte a zapínejte pouze s otevřeným krytem. Kryt spotřebiče nepoužívejte k udržování tepla nebo k odkládání. Kryt spotřebiče zavřete až po vychladnutí spotřebiče.

Pozor!

Poškození spotřebiče

Před otevřením krytu spotřebiče odstraňte rozlité tekutiny.

Indikátor zbytkového tepla

Po vypnutí bliká světelný kroužek u ovládacího knoflíku pomalu oranžově, dokud spotřebič nevychladne natolik, aby bylo možné se ho bezpečně dotýkat. Nedotýkejte se spotřebiče, dokud bliká ukazatel zbytkového tepla.

Tabulka nastavení a tipy

Stupeň vaření	Druh vaření	Příklady
9	Ohřívání	Voda, vývary
	Blanšírování	Zelenina
	Smažení	Hranolky, pečivo
7–9	Opečení	Maso
	Pečení při vysokých teplotách	Maso, brambory
6–8	Další vaření s odklopenou pokličkou	Tekutiny, těstoviny
5–7	Pečení	Moučníky
	Pečení při středních teplotách	Drůbež, ryby
4–5	Pečení při nízkých teplotách	Klobásy, cibule, vaječné pokrmy
	Rozmrazování	Zmrazené pokrmy
4	Pošírování s odklopenou pokličkou	Knedlíky, párky
	Ohřívání	Zeleniny, polévky, eintopf
3–4	Dušení	Rolády, pečeně
	Dušení	Zelenina
2–4	Další vaření s přiklopenou pokličkou	Polévky, zelenina
1	Pomalé vaření	Rýže, mléčná rýže, obilné výrobky

Tipy k vaření a smažení

Hodnoty v tabulce nastavení jsou pouze orientační, protože podle druhu a stavu potraviny, velikosti a úrovně naplnění nádoby je potřeba více nebo méně tepla.

Velkým výkonem se tuk nebo olej rychle rozpálí. Nenechávejte smažené potraviny bez dozoru, tuk se může vznítit, smažené potraviny spálit.

Potraviny, které se musí vařit déle, byste měli připravovat na zadní varné zóně.

K povaření, fritování a opečení velkých množství používejte přednostně velký hořák.

Upozornění k nádobám

Následující rady vám pomůžou šetřit energii a zabránit poškození nádob.

Vhodné nádoby

Hořáky	Doporučený průměr dna hrnce	Minimální průměr dna hrnce
Normální hořák	140–200 mm	90 mm
Silný hořák	180–220 mm	90 mm

Neměli byste používat hrnce s průměrem menším než 90 mm, resp. větším než 200 mm (220 mm pro silný hořák).

Mezi nádobou a okolními hořlavými prvky dodržujte minimální vzdálenost 50 mm. Mezi ovládacím knoflíkem, resp. ovládacím panelem a hrncem nebo pánví dodržujte minimální vzdálenost 50 mm. Nádoba se nesmí dotýkat ovládacího panelu nebo ovládacího knoflíku. Nádoba nesmí přečnivat přes okraj varné desky.

Pokyny k použití

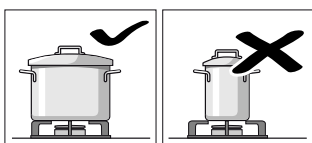

Používejte nádoby o velikosti vhodné pro příslušný hořák.

Na velkých hořácích nepoužívejte nádoby o malém průměru. Plamen by se neměl dotýkat stran nádobí.

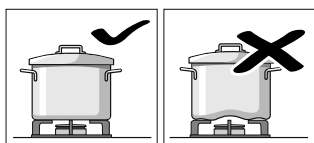

Nepoužívejte zdeformované nádoby, které nestojí na varné desce stabilně. Hrnce se mohou převrhnout.

Používejte pouze nádoby s rovným a tlustým dnem.

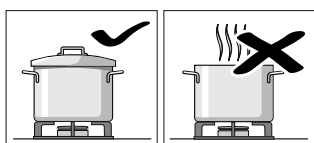

Nevaňte bez pokličky nebo s posunutou pokličkou. Proplytvá se tím větší část energie.

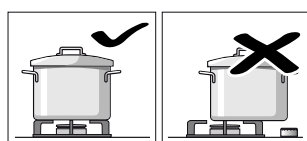

Hrncem postavte doprostřed nad hořák, jinak se může nádoba převrhnout.

Nestavte velké hrnce na hořáky v blízkosti armatur. Mohou se přehřát a tak se poškodit.

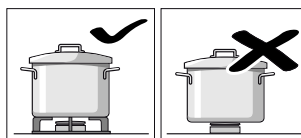

Hrnce stavte vždy na mřížku pro hrnce, nikdy přímo na hořáky.

Před použitím zkontrolujte, zda jsou mřížky pro hrnce a víčka hořáků vždy správně nasazeny.

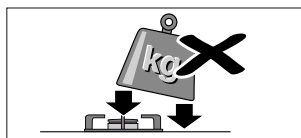

S nádobím stojícím na varné desce manipulujte opatrně.

Do varné desky nebouchejte a nestavte na ni těžké předměty.

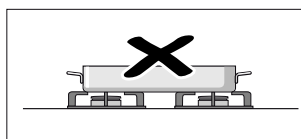

Nikdy neohřívejte nádobu na vaření (např. pekáč, pánev, kamenná grilovací deska) několika hořáky. Akumulací vysokých teplot se poškodí přístroj.

Čistění a údržba

⚠ Varování – Nebezpečí úrazu elektrickým proudem!

Pokud do spotřebiče pronikne vlhkost, může to způsobit úraz elektrickým proudem. Nepoužívejte vysokotlaké nebo parní čističe.

⚠ Varování – Nebezpečí popálení!

Přístupné součásti jsou při provozu horké. Nikdy se nedotýkejte horkých součástí. Udržujte děti mimo dosah spotřebiče.

Pozor!

Poškození povrchu

Nepoužívejte tyto čisticí prostředky

- Ostré, abrazivní čisticí prostředky
- Prostředky na čištění trouby
- Leptavé čisticí prostředky, prostředky obsahující chlór nebo agresivní čisticí prostředky
- Prostředky s vysokým obsahem alkoholu
- Tvrdé, kovové drátěnky a houby na mytí, kartáče a jiné čisticí prostředky s drsným povrchem

Pokud se takový prostředek dostane na přístroj, okamžitě jej omyjte vodou.

Nové houbové utěrky před použitím důkladně vymyjte!

Čistění spotřebiče

Spotřebič čistěte po každém použití, když vychladne. Vyteklé kapaliny okamžitě odstraňte, nenechte zaschnout zbytky pokrmů.

Hořáky po čištění důkladně osušte. Spotřebič zapínejte pouze se suchými hořáky. Vlhké hořáky způsobují problémy při zapalování, resp. nestabilní plamen.

Při sestavování dbejte na správnou polohu částí hořáku (západek). Všechny části musí přesně dosedat.

Část spotřebiče / Doporučené čištění povrch

Plochy z ušlechtilé oceli Vyčistěte měkkým, vlhkým hadrem a malým množstvím mycího prostředku. K čištění používejte pouze malé množství vody, voda nesmí vniknout do spotřebiče. Přípečená místa nechte odmočit v malém množství vody s trochou mycího prostředku, nedrhňte je. Silné nečistoty nebo zbarvení dozluta způsobené žářem odstraňte naším čisticím prostředkem na ušlechtilou ocel (objednací č. 00311499).

Mříž na varnou desku Pro čištění opatrně sejměte. Nechte odmočit ve dřezu. Vyčistěte kartáčkem a mycím prostředkem. V místě gumových podložek čistěte opatrně, aby se neuvolnily. Opláchněte čistou vodou, před umístěním zpět osušte. Mříž na varnou desku můžete také umýt v myčce nádobí. Mříž na varnou desku tím může získat světlejší barvu. Nemá to žádný vliv na používání.

Části hořáků Vyčistěte měkkým, vlhkým hadrem a malým množstvím mycího prostředku. Osušte měkkým hadrem. Dbejte na to, aby se neucpaly otvory. Dejte pozor, abyste neztratili drobné části.

Nemyjte v myčce nádobí!

Ovládací panel, otočné voliče Vyčistěte měkkým, vlhkým hadrem a malým množstvím mycího prostředku; hadr nesmí být příliš mokry. Osušte měkkým hadrem. Potraviny obsahující kyseliny (např. ocet, kečup, hořčice, marinády, citronová šťáva), které se dostanou na ovládací panel, ihned odstraňte.

Pozor!

Poškození spotřebiče

Ovládací knoflíky při čištění nesnímejte.

Přípečené nečistoty

Na ulpívající, přípečené nečistoty si můžete v našem internetovém obchodě, ve specializované prodejně nebo u našeho zákaznického servisu objednat čisticí gel (objednací č. 00311859). Je vhodný na mříže na varnou desku a varnou desku z ušlechtilé oceli. V případě potřeby nechte působit přes noc. Řiďte se pokyny uvedenými na čisticím prostředku.

Pozor!

Poškození povrchu

Čisticí gel nepoužívejte na části hořáků, ovládací panel a ovládací knoflíky.

Co dělat v případě poruchy?

⚠ Varování – Nebezpečí úrazu elektrickým proudem!

Neodborné opravy jsou nebezpečné. Opravy smí provádět pouze námi vyškolený servisní technik. Pokud je spotřebič poškozen, vytáhněte síťovou zástrčku nebo vypněte pojistku v pojistkové skříni. Zavolejte zákaznický servis.

Jestliže se vyskytne porucha, často se jedná jen o maličkost. Než zavoláte servis, věnujte pozornost pokynům uvedeným v tabulce.

Porucha	Možná příčina	Řešení
Porucha všeobecné el. instalace.	Vypadl jistič v jističové skříni domácnosti.	V jističové skříni zkontrolujte, zda nevypadl jistič.
Elektrické zapalování nefunguje.	Mezi zapalovacími svíčkami a hořáky se mohou nacházet zbytky potravin nebo čističů.	Prostor mezi zapalovací svíčkou a hořákem musí být čistý.
	Hořáky jsou vlhké.	Víčka hořáku pečlivě osušte.
	Víčka hořáku nejsou správně nasazena.	Zkontrolujte, zda víčka správně dosedají.
	Výpadek proudu	Hořák zapalte ručně.
Nepravidelný plamen hořáku	Díly hořáku nejsou správně nasazeny.	Díly hořáku správně sestavte.
	Otvory hořáku jsou znečištěny.	Otvory hořáku vyčistěte.
Zdá se, že tok plynu není normální nebo přívod plynu je přerušen.	Ventily na přívodním potrubí jsou zavřené.	Otevřete ventily na přívodním potrubí.
	Při používání plynové lahve zkontrolujte, zda není prázdná.	Vyměňte plynovou lahev.
V kuchyni je cítit plyn.	Možná netěsnost přípojky plynové lahve.	Zkontrolujte těsnost přípojky plynové lahve.
Hořák po zapálení okamžitě zhasne.	Ovládací knoflík jste nestlačili dostatečně dlouho.	Po zapálení hořáku držte ovládací knoflík ještě několik sekund stisknutý. Pevně ovládací knoflík stlačte.
	Otvory hořáku jsou znečištěny.	Otvory hořáku vyčistěte.

Zákaznický servis

Pokud potřebujete spotřebič opravit, obraťte se na náš zákaznický servis. Vždy najdeme vhodné řešení, aby nedocházelo ke zbytečným výjezdům servisního personálu.

Číslo E a číslo FD

Při telefonátu uveďte úplné číselné označení výrobku (E-Nr.) a výrobní číslo (FD-Nr.), abychom vám mohli poskytnout kvalifikovanou pomoc. Typový štítek s těmito čísly najdete na spodní straně spotřebiče.

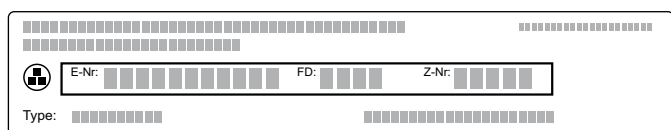

Abyste je v případě potřeby nemuseli dlouho hledat, můžete si údaje svého spotřebiče a telefonní číslo servisu poznamenat zde.

Č. výrobku (E-Nr.)	Výr. č. (FD- Nr.)
-------------------------------	------------------------------

Zákaznický servis ☎

Mějte na paměti, že návštěva servisního personálu není v případě chybné obsluhy bezplatná ani během záruční doby.

Kontaktní údaje všech zemí najdete v příloženém seznamu zákaznických servisů.

Objednávka opravy a poradenství při poruchách

CZ 251.095.546

Důvěřujte kompetentnosti výrobce. Zajistíte tak, že oprava bude provedena vyškolenými servisními techniky, kteří mají k dispozici originální náhradní díly.

Spis treści

Użytkowanie zgodne z przeznaczeniem	28
Ważne wskazówki dotyczące bezpieczeństwa	29
Przyczyny uszkodzeń	31
Ochrona środowiska	31
Oszczędność energii	31
Utylizacja zgodna z przepisami o ochronie środowiska naturalnego	31
Informacje na temat urządzenia	32
Gazowa płyta grzewcza	32
Komunikaty na pierścieniu świetlnym	32
Elementy palników	32
Obsługa urządzenia	33
Włączanie	33
Zapalanie ręczne	33
Termoelektryczny nadzór płomienia	33
Wyłączanie	34
Wskaźnik ciepła resztkowego	34
Tabela ustawień i porady	34
Wskazówki dotyczące gotowania i smażenia	34
Wskazówki dotyczące naczyń do gotowania	35
Odpowiednie naczynie do gotowania	35
Wskazówki dotyczące użytkowania	35
Czyszczenie i przegląd	36
Czyszczenie urządzenia	36
Przypalone zanieczyszczenia	37
Usterka, co robić?	37
Serwis	38
Symbol produktu (nr E) i numer fabryczny (nr FD)	38

Więcej informacji na temat naszych produktów, wyposażenia, części zamiennych oraz serwisu można znaleźć na stronie internetowej: www.gaggenau.com oraz w sklepie internetowym: www.gaggenau.com/zz/store

Użytkowanie zgodne z przeznaczeniem

Należy dokładnie przeczytać niniejszą instrukcję. Zapoznanie się z nią pozwoli na bezpieczne i właściwe użytkowanie urządzenia. Instrukcję obsługi i montażu należy zachować do późniejszego wglądu lub dla kolejnego użytkownika.

Niniejsze urządzenie przeznaczone jest wyłącznie do zabudowy. Należy przestrzegać specjalnej instrukcji montażu.

Niniejsze urządzenie powinno być zamontowane zgodnie z załączonymi instrukcjami montażu.

Po rozpakowaniu należy sprawdzić stan urządzenia. Nie podłączać, jeśli urządzenie zostało uszkodzone podczas transportu.

Urządzenie może podłączyć wyłącznie specjalista z odpowiednimi uprawnieniami. Gwarancja nie obejmuje szkód wynikających z niewłaściwego podłączenia. W celu przestawienia na inny rodzaj gazu wezwać serwis.

Urządzenie jest przeznaczone wyłącznie do użytku domowego. Urządzenie przeznaczone jest wyłącznie do przygotowywania potraw i napojów, nigdy nie używać go do ogrzewania pomieszczeń. Włączonego urządzenia nie pozostawiać bez nadzoru. Urządzenie może być użytkowane wyłącznie w pomieszczeniach.

Urządzenia nie montować na łodziach ani w pojazdach.

To urządzenie jest przeznaczone do użytku na wysokości do 4000 metrów nad poziomem morza.

Urządzenie nie jest przystosowane do pracy z zewnętrznym zegarem sterującym ani z systemem zdalnego sterowania.

Nie używać pokryw na płyty grzewcze. Mogą one powodować wypadki, np. w wyniku przegrzania, zapalenia czy rozpryskania materiałów.

Używać wyłącznie zatwierdzonych przez nas zabezpieczeń i barierek chroniących dzieci. Nieodpowiednie zabezpieczenia lub barierki chroniące dzieci mogą powodować wypadki.

Urządzenie mogą obsługiwać dzieci w wieku powyżej 8 lat oraz osoby z ograniczonymi zdolnościami fizycznymi, sensorycznymi lub umysłowymi, a także osoby nie posiadające wystarczającego doświadczenia lub wiedzy, jeśli pozostają pod nadzorem osoby odpowiedzialnej za ich bezpieczeństwo lub zostały pouczone, jak właściwie obsługiwać urządzenie i są świadome związanych z tym zagrożeń.

Dzieci nie mogą bawić się urządzeniem. Czyszczenie i czynności konserwacyjne nie mogą być wykonywane przez dzieci, chyba że mają one ukończone 15 lat i są nadzorowane przez osobę dorosłą.

Dzieciom poniżej 8 roku życia nie należy pozwalać na zbliżanie się do urządzenia ani przewodu przyłączeniowego.

Jeżeli urządzenie nie będzie użytkowane przez dłuższy czas, zamknąć zawór bezpieczeństwa na przewodzie doprowadzającym gaz.

⚠️ Ważne wskazówki dotyczące bezpieczeństwa

⚠️ Ostrzeżenie – POSTĘPOWANIE W PRZYPADKU POJAWIENIA SIĘ ZAPACHU GAZU!

Wydostający się gaz może prowadzić do eksplozji.

W przypadku pojawienia się zapachu gazu lub zauważenia usterek w instalacji gazowej:

- Natychmiast zamknąć dopływ gazu lub zakręcić zawór butli gazowej.
- Natychmiast zgasić źródła otwartego ognia oraz papierosy.
- Nie naciskać włącznika światła ani włącznika urządzenia, nie wyciągać wtyczek z gniazda. Nie używać w domu telefonu stacjonarnego ani komórkowego.
- Otworzyć okna i dobrze wywietrzyć pomieszczenie.
- Skontaktować się z serwisem lub pogotowiem gazowym.

⚠️ Ostrzeżenie – Niebezpieczeństwo uduszenia!

Podczas korzystania z kuchenki gazowej powstaje w pomieszczeniu ciepło i wilgoć oraz może dojść do przypalenia się produktów. Zapewnić dobrą wentylację pomieszczenia, w którym znajduje się urządzenie. Nie zasłaniać otworów wentylacyjnych lub zatroszczyć się o mechaniczne urządzenie wentylacyjne (np. okap). Intensywne lub długotrwałe używanie urządzenia może wymagać dodatkowej wentylacji, np. otwarcia okna, lub skuteczniejszej wentylacji, np. przełączenia urządzenia wentylacyjnego na wyższą moc.

⚠️ Ostrzeżenie – Niebezpieczeństwo pożaru!

- Gorący olej lub tłuszcz może szybko zapalić się. Nigdy nie pozostawiać rozgrzanego tłuszczu lub oleju bez nadzoru. Nigdy nie gasić ognia wodą. Wyłączyć pole grzejne. Ostrożnie stłumić ogień używając pokrywki, koca gaśniczego lub podobnego przedmiotu.
- Pola grzejne są bardzo gorące. Nigdy nie odkładać łatwopalnych przedmiotów na płytę grzejną. Nie używać płyty grzejnej do przechowywania jakichkolwiek przedmiotów.
- Urządzenie może być bardzo gorące, łatwopalne materiały mogą się zapalić. Nigdy nie przechowywać pod urządzeniem ani w bezpośrednim sąsiedztwie oraz nie używać w pobliżu urządzenia łatwopalnych przedmiotów i substancji (np. sprayów, środków czyszczących). Nigdy nie kłaść łatwopalnych przedmiotów i substancji na urządzenie ani nie wkładać ich do urządzenia.
- Urządzenie bardzo się nagrzewa, tekstylia i inne przedmioty mogą się zapalić. Tkaniny (np. ubrania, zasłony) trzymać z dala od płomieni. Nigdy nie sięgać nad płomieniami. Nie umieszczać łatwopalnych przedmiotów (jak np. ściereczka do naczyń, czasopisma) na, obok lub za urządzeniem.
- Włączone gazowe pola grzejne bez postawionych na nich naczyń wytwarzają dużo ciepła. Może to prowadzić do uszkodzenia lub zapalenia się urządzenia oraz znajdującego się nad nim okapu. Tłuszcz osadzony w filtrze okapu może się zapalić. Gazowych pól grzejnych używać wyłącznie, gdy postawione są na nich naczynia.

- Jeżeli palnik nie zapali się po 15 sekundach, wyłączyć pokrętko obsługi i otworzyć drzwi lub okno w pomieszczeniu. Odczekać co najmniej jedną minutę przed ponownym zapaleniem palnika.

⚠ Ostrzeżenie – Niebezpieczeństwo poparzenia!

- Podczas użytkowania urządzenie bardzo się nagrzewa. Przed przystąpieniem do czyszczenia odczekać, aż urządzenie ostygnie.
- Pola grzejne i ich otoczenie, zwłaszcza ewentualnie znajdująca się rama płyty grzejnej, bardzo się nagrzewają. Nie dotykać gorących powierzchni. Nie pozwalać dzieciom zbliżać się do urządzenia.
- Dostępne elementy nagrzewają się podczas eksploatacji. Nie dotykać gorących elementów. Nie zezwalać dzieciom na zbliżanie się.
- Przy zamkniętej pokrywie urządzenia dochodzi do przegrzania. Urządzenie może być obsługiwane lub włączane tylko przy otwartej pokrywie urządzenia. Nie używać pokrywy urządzenia do podtrzymywania ciepła lub odkładania. Nie zamykać pokrywy urządzenia, dopóki urządzenie nie ostygnie.

Uwaga!

Uszkodzenie urządzenia

Przed otwarciem pokrywy urządzenia należy usunąć rozlane płyny.

- Puste naczynia ustawione na włączonych gazowych polach grzejnych bardzo się nagrzewają. Nigdy nie podgrzewać pustych naczyń.
- Jeśli butla nie stoi pionowo, płynny propan/butan może przedostać się do urządzenia. W rezultacie przy palnikach mogą tworzyć się słupy ognia. Podzespoły mogą ulec uszkodzeniu i z czasem stać się nieszczelne, co w konsekwencji prowadzi

do niekontrolowanego wypływu gazu. W takiej sytuacji istnieje poważne ryzyko poparzeń. Butle z płynem należy stosować zawsze w pozycji pionowej.

⚠ Ostrzeżenie – Niebezpieczeństwo obrażeń!

- Nieprawidłowo przeprowadzane naprawy stanowią poważne zagrożenie. Wyłącznie przeszkoleni technicy serwisu mogą przeprowadzać naprawy i wymieniać uszkodzone przewody elektryczne i gazowe. Jeśli urządzenie jest uszkodzone, należy wyciągnąć wtyczkę z gniazda lub wyłączyć bezpiecznik w skrzynce bezpiecznikowej, zamknąć dopływ gazu. Wezwać serwis.
- Usterki i uszkodzenia urządzenia stanowią poważne zagrożenie. Nigdy nie włączać uszkodzonego urządzenia. Wyciągnąć wtyczkę z gniazda lub wyłączyć bezpiecznik w skrzynce bezpiecznikowej. Odciać dopływ gazu. Wezwać serwis.
- Garnki nieodpowiedniej wielkości, uszkodzone lub nieodpowiednio ustawione mogą być przyczyną poważnych poparzeń. Należy przestrzegać zaleceń dotyczących naczyń.

⚠ Ostrzeżenie – Niebezpieczeństwo porażenia prądem!

- Izolacja przewodu urządzenia elektrycznego może się stopić na gorących częściach urządzenia. W żadnym wypadku nie może dojść do kontaktu przewodu przyłączeniowego z gorącymi częściami urządzenia.
- Wnikająca wilgoć może spowodować porażenie prądem. Nie używać myjek wysokociśnieniowych ani parowych.
- Uszkodzone urządzenie może prowadzić do porażenia prądem. Nigdy nie włączać uszkodzonego urządzenia. Wyciągnąć wtyczkę z gniazda lub wyłączyć bezpiecznik w skrzynce bezpiecznikowej. Wezwać serwis.

- Nieprawidłowo przeprowadzone naprawy stanowią poważne zagrożenie. Naprawy mogą być wykonywane wyłącznie przez wykwalifikowanych techników serwisu. Jeśli urządzenie jest uszkodzone, należy wyciągnąć wtyczkę z gniazda lub wyłączyć bezpiecznik w skrzynce bezpiecznikowej. Wezwać serwis.

Przyczyny uszkodzeń

Uwaga!

- **Uszkodzenia sąsiadujących urządzeń lub mebli spowodowane wysoką temperaturą:** Jeśli urządzenie używane jest przez dłuższy czas, wytwarza się bardzo wysoka temperatura i wilgotność. Należy zadbać o dodatkową wentylację. Otworzyć okno lub włączyć okap kuchenny z odprowadzeniem oparów na zewnątrz.
- **Uszkodzenie urządzenia spowodowane kumulacją gorącego powietrza:** Nie podgrzewać brytfanny, patelni bądź płyt kamiennych do grillowania na kilku palnikach jednocześnie.
- **Zakłócenia działania:** Gdy urządzenie nie jest używane, pokrętła obsługi obracać zawsze na pozycję zero.

Ochrona środowiska

Tutaj podane są wskazówki, dotyczące oszczędzania energii i utylizacji urządzenia.

Oszczędność energii

- Wybrać palnik dostosowany do wielkości garnka. Naczynia należy ustawiać na środku rusztu.
- Do małych ilości potraw należy używać małego garnka. Duży garnek wypełniony niewielką zawartością zużywa dużo energii.
- Zawsze używać pokrywek pasujących do garnków. Gotowanie bez pokrywki znacząco zwiększa zużycie energii. Używać pokrywki szklanej, aby móc zaglądać do garnka bez konieczności zdejmowania pokrywki.
- Należy gotować w niewielkiej ilości wody. Zapewnia to oszczędność energii. Warzywa zachowują witaminy i związki mineralne.
- W odpowiednim momencie należy przełączyć z powrotem na niższy stopień mocy grzania. W ten sposób można zaoszczędzić energię elektryczną.

Utylizacja zgodna z przepisami o ochronie środowiska naturalnego

Opakowanie należy usunąć zgodnie z przepisami o ochronie środowiska.



To urządzenie jest oznaczone zgodnie z Dyrektywą Europejską 2012/19/UE oraz polską Ustawą z dnia 29 lipca 2005r. „O zużyтым sprzęcie elektrycznym i elektronicznym” (Dz.U. z 2005 r. Nr 180, poz. 1495) symbolem przekreślonego kontenera na odpady. Takie oznakowanie informuje, że sprzęt ten, po okresie jego użytkowania nie może być umieszczany łącznie z innymi odpadami pochodzącymi z gospodarstwa domowego. Użytkownik jest zobowiązany do oddania go prowadzącym zbieranie zużytego sprzętu elektrycznego i elektronicznego. Prowadzący zbieranie, w tym lokalne punkty zbiórki, sklepy oraz gminne jednostka, tworzą odpowiedni system umożliwiający oddanie tego sprzętu. Właściwe postępowanie ze zużyтым sprzętem elektrycznym i elektronicznym przyczynia się do uniknięcia szkodliwych dla zdrowia ludzi i środowiska naturalnego konsekwencji, wynikających z obecności składników niebezpiecznych oraz niewłaściwego składowania i przetwarzania takiego sprzętu.

Informacje na temat urządzenia

W tym rozdziale opisane są komponenty oraz elementy obsługi.

Gazowa płyta grzewcza

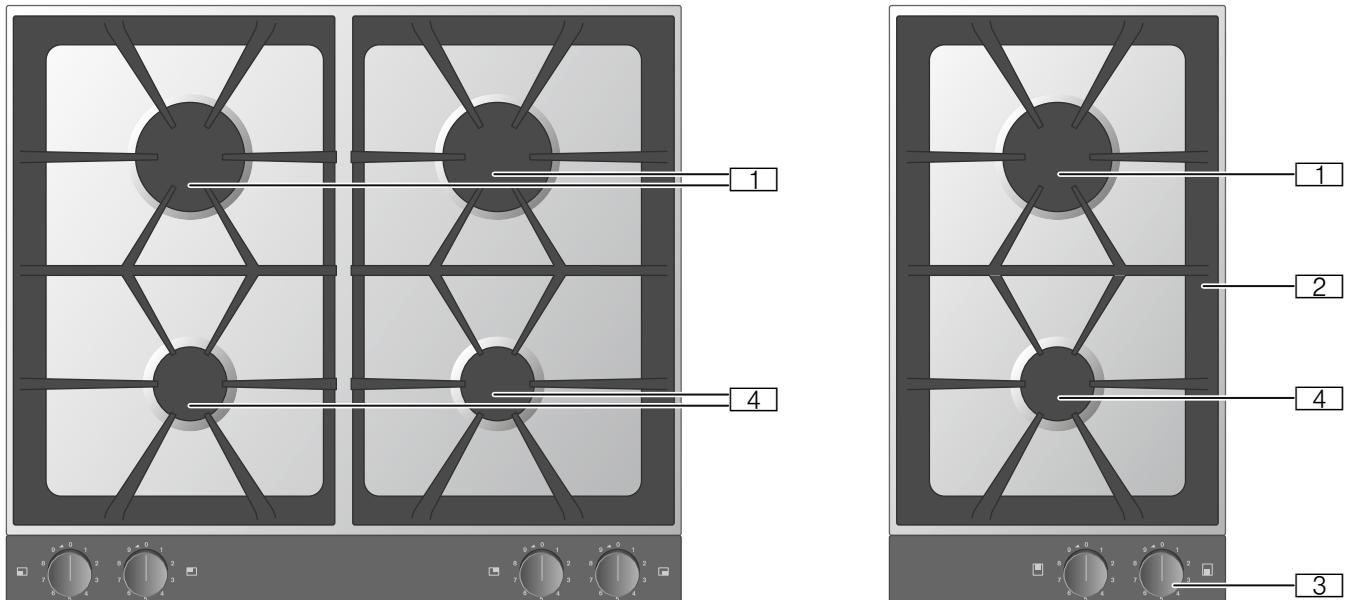

- 1** Palnik o dużej mocy, moc w przypadku gazu ziemnego 3,0 kW
- 2** Ruszt nadpalnikowy
- 3** Pokrętła obsługi:
0 = pole grzewcze wyłączone
Stopień mocy grzania 1 = najniższa moc
Stopień mocy grzania 9 = najwyższa moc
◀ Kierunek obrotu w celu włączenia
- 4** Palnik zwykły, moc w przypadku gazu ziemnego 1,9 kW

Komunikaty na pierścieniu świetlnym

Pokrętło obsługi posiada podświetlany pierścień, który oferuje różne warianty wskazań.

Wskazanie	Znaczenie
○ Wył.	Urządzenie WYŁ.
● Światło ciągłe: kolor pomarańczowy	Urządzenie WŁ.
● Powolne miganie: kolor pomarańczowy	Urządzenie WYŁ. Wskaźnik zalegania ciepła
☀ Miganie: kolor pomarańczowy	Błąd urządzenia Wezwać serwis!

Elementy palników

Elementy palników należyłożyć dokładnie i prosto, w przeciwnym przypadku może dojść do usterek, podczas zapalania oraz w trakcie eksploatacji. Noski wżębiające muszą zatrzasać się w odpowiednich wgłębieniach.

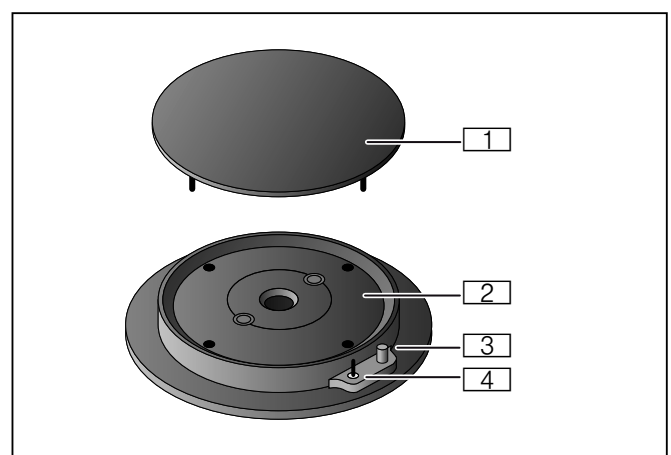

- 1** Nakrywka palnika
- 2** Kołpak palnika
- 3** Świececzka zapłonowa
- 4** Termoelement do kontroli płomienia

Obsługa urządzenia

Wskazówki

- Używać wyłącznie zalecanego wyposażenia. Nie wykładać niczym płyty ze stali nierdzewnej (np. folią aluminiową).
- Nie zakrywać otworów wentylacyjnych z tyłu panelu obsługi.
- Palniki i świeceki zapłonowe muszą być czyste i suche.
- Pola grzewcze zapalać wyłącznie, gdy ruszty nadpalnikowe oraz wszystkie elementy palników są prawidłowo nałożone.
- Pokrętko obsługi wcisnąć mocno do oporu i przytrzymać, a następnie obrócić je na żadaną pozycję.
- Po zapaleniu należy przytrzymać wciśnięte pokrętko obsługi przez ok. 2 do 4 sekund, ponieważ otwierający drogę gazu czujnik termiczny musi się najpierw rozgrzać.
- Jeśli płomień nie zapali się w ciągu 2 do 4 sekund, obrócić pokrętko jeszcze bardziej w lewo, ustawiając mały płomień, a po jego zapaleniu zmienić ustawienie ponownie na duży płomień. Zapłon w przypadku ustawienia małego płomienia można często uzyskać szybciej, ponieważ różne gazy mają zróżnicowane właściwości zapłonu.
- Podczas zapalania palnika we wszystkich palnikach wytwarzana jest iskra zapalająca.
- Nie dotykać świeceki zapłonowej podczas włączania urządzenia gazowego.
- Należy zadbać o wysoki poziom czystości. Jeżeli świeceki zapłonowe są zabrudzone, proces zapalania może mieć nieprawidłowy przebieg. Świeceki zapłonowe należy regularnie czyścić małą szczoteczką wykonaną z materiału innego niż metal. Należy dopilnować, aby świeceki zapłonowe nie były narażone na silne uderzenia.

Włączanie

To urządzenie jest wyposażone w zawór umożliwiający ustawianie stopni mocy grzania. Oznaczenia na pokrętko obsługi wskazują moc stopni grzania od 1 do 9.

Płyta gazowa jest wyposażona w świeceki zapłonowe z elektrycznym zapłonem.

- 1 Postawić odpowiednie naczynie na wybrany ruszt nadpalnikowy.
- 2 Nacisnąć pokrętko wybranego palnika i obrócić je w lewo na żadany stopień mocy grzania. Palnik zapala się automatycznie.

Stopień mocy grzania można ustawić, obracając pokrętko obsługi.

Uwaga!

Uszkodzenie urządzenia

Nigdy nie próbować obracać pokrętkła z pozycji 0 bezpośrednio na pozycję 1 lub z pozycji 1 bezpośrednio na pozycję 0. Może to spowodować uszkodzenie zaworu umożliwiającego ustawianie stopni mocy grzania.

⚠ Ostrzeżenie – Niebezpieczeństwo wybuchu!

Jeżeli palnik nie zapali się po 15 sekundach, wyłączyć pokrętko obsługi i otworzyć drzwi lub okno w pomieszczeniu. Odczekać co najmniej jedną minutę przed ponownym zapaleniem palnika.

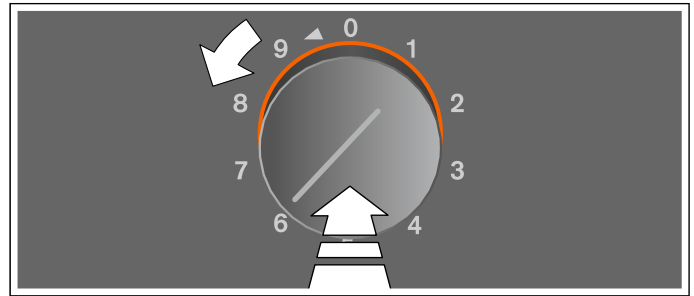

Zapalanie ręczne

W przypadku zaniku zasilania prądem palniki można zapalić również ręcznie.

- 1 Postawić odpowiednie naczynie na wybrany ruszt nadpalnikowy.
- 2 Nacisnąć pokrętko obsługi wybranego palnika i obrócić je w lewo na żadany stopień mocy grzania. Przytrzymać wciśnięte pokrętko obsługi.
- 3 Zapalić palnik za pomocą zapalarki lub zapałki. Po zapaleniu palnika przytrzymać przez kilka sekund wciśnięte pokrętko obsługi.

Wskazówka: Wskazanie podświetlanego pierścienia jest wyłączone.

Termoelektryczny nadzór płomienia

W celu zapewnienia bezpieczeństwa płyta grzewcza jest wyposażona w termoelektryczny nadzór płomienia. Zapobiega on wydobywaniu się gazu, w przypadku gdyby podczas eksploatacji kuchenki zgasł palnik (np. w wyniku przeciągu).

Jeśli podczas użytkowania kuchenki palnik przypadkowo zgaśnie, należy obrócić pokrętko obsługi na pozycję 0 i odczekać przynajmniej 1 minutę przed ponownym zapaleniem palnika.

Wyłączanie

Obrócić pokrętko obsługi w prawo na pozycję 0.

Ostrzeżenie – Niebezpieczeństwo oparzenia!

Przy zamkniętej pokrywie urządzenia dochodzi do przegrzania. Urządzenie może być obsługiwane lub włączane tylko przy otwartej pokrywie urządzenia. Nie używać pokrywy urządzenia do podtrzymywania ciepła lub odkładania. Nie zamykać pokrywy urządzenia, dopóki urządzenie nie ostygnie.

Uwaga!

Uszkodzenie urządzenia

Przed otwarciem pokrywy urządzenia należy usunąć rozlane płyny.

Wskaźnik ciepła resztkowego

Po wyłączeniu podświetlany pierścień na pokrętkle obsługi miga powoli na pomarańczowo, o ile urządzenie jest zbyt gorące, aby bezpiecznie go dotknąć. Nie dotykać urządzenia, dopóki miga wskaźnik ciepła resztkowego.

Tabela ustawień i porady

Stopień mocy grzania	Sposób gotowania	Przykłady
9	Podgrzewanie	Woda, niezagęszczone zupy
	Blanszowanie	Warzywa
	Smażenie w głębokim tłuszczu	Frytki, wypieki
7 - 9	Obsmażanie	Mięso
	Smażenie w wysokich temperaturach	Mięso, ziemniaki
6 - 8	Kontynuowanie gotowania ze zdjętą pokrywką	Płyny, produkty mączne
5 - 7	Pieczenie	Potrawy mączne
	Smażenie w średnich temperaturach	Drób, ryby
4 - 5	Smażenie w niskich temperaturach	Kiełbasa, cebula, potrawy z jaj
	Rozmrażanie	Artykuły mrożone
4	Gotowanie na małym ogniu ze zdjętą pokrywką	Knedle, kiełbasy parzone
	Podgrzewanie	Warzywa, zupy, potrawy jednogarnkowe
3 - 4	Duszenie	Zrazy zawijane, pieczenie
	Duszenie	Warzywa
2 - 4	Kontynuowanie gotowania z nałożoną pokrywką	Zupy, warzywa
1	Pęcznienie	Ryż, ryż na mleku, zboża

Wskazówki dotyczące gotowania i smażenia

Wartości tabeli nastawczej służą jedynie jako wartość wytyczna, ponieważ zależnie od rodzaju i stanu potraw oraz wielkości i napełnienia garnka niezbędne jest mniej lub więcej ciepła.

Dzięki dużej mocy następuje szybkie podgrzanie oleju i tłuszczu. Nie pozostawiać pieczeni bez nadzoru, tłuszcz może zapalić się a pieczeń spalić.

Potrawy, które muszą dłużej gotować się, należy przygotowywać na tylnych palnikach.

Używać do zagotowywania, frytowania i przysmażania dużych ilości najlepiej palników dużej mocy.

Wskazówki dotyczące naczyń do gotowania

Poniższe wskazówki pozwalają oszczędzać energię i zapobiec uszkodzeniom naczyń.

Odpowiednie naczynie do gotowania

Palnik	Zalecana średnica spodu garnka	Minimalna średnica spodu garnka
Palnik zwykły	140 - 200 mm	90 mm
Palnik o dużej mocy	180 - 220 mm	90 mm

Nie używać garnków o średnicy poniżej 90 mm lub powyżej 200 mm (220 mm w przypadku palnika o dużej mocy).

Zachować minimalną odległość 50 mm między naczyniem a łatwopalnymi elementami w najbliższym otoczeniu. Zachować minimalną odległość 50 mm pomiędzy pokrętkiem obsługi lub panelem obsługi a garnkiem lub patelnią. Naczynie do gotowania nie może przylegać do panelu obsługi ani do pokrętła. Naczynie do gotowania nie może wystawać poza krawędź płyty grzewczej.

Wskazówki dotyczące użytkowania

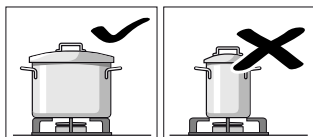

Należy używać naczyń do gotowania o odpowiedniej wielkości dla danego palnika.

Nie używać małych naczyń na dużych palnikach. Ogień nie powinien wychodzić na boczne ścianki naczyń.

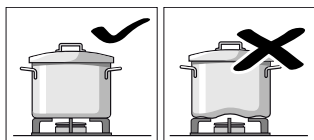

Nie używać zdeformowanych naczyń do gotowania, które nie stoją stabilnie na polu grzewczym. Naczynia mogą się wywrócić.

Należy używać naczyń do gotowania wyłącznie z płaskim i grubym dnem.

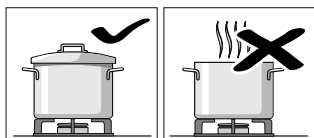

Nigdy nie gotować bez przykrywką lub jeśli przykrywką jest przesunięta. Ma wtedy miejsce utrata dużej części energii.

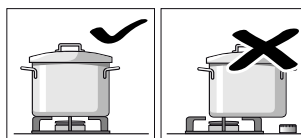

Naczynie do gotowania stawiać na środku palnika, inaczej może się ono przewrócić

Dużych garnków nie stawiać na palniki w pobliżu armatur. Mogłyby one się przegrzać w wyniku czego nastąpiłoby ich uszkodzenie.

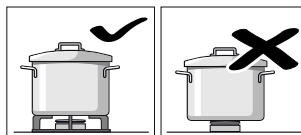

Garnki stawiać na ruszt, nigdy bezpośrednio na palniki.

Przed użyciem upewnić się, że ruszt i pokrywa palnika leżą poprawnie.

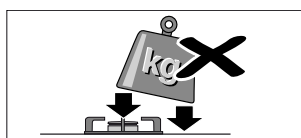

Należy ostrożnie manipulować naczyniami, które stoją na polu grzejnym.

Nie uderzać w pole i nie stawiać na nim ciężkich przedmiotów.

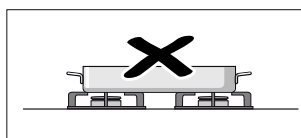

Niedopuszczalne jest podgrzewanie naczyń (np. brytfanny, patelni lub kamiennych płyt do grillowania) jednocześnie przez więcej niż jeden palnik. Powstająca w ten sposób kumulacja ciepła może uszkodzić urządzenie.

Czyszczenie i przegląd

⚠ Ostrzeżenie – Niebezpieczeństwo porażenia prądem!

Wnikająca wilgoć może spowodować porażenie prądem. Nie używać myjek wysokociśnieniowych ani parowych.

⚠ Ostrzeżenie – Niebezpieczeństwo poparzenia!

Dostępne elementy nagrzewają się podczas eksploatacji. Nie dotykać gorących elementów. Nie zezwalać dzieciom na zbliżanie się.

Często można samodzielnie usunąć mniej poważne zakłócenia pracy urządzenia. Przed skontaktowaniem się z serwisem należy zwrócić uwagę na następujące wskazówki.

Czyszczenie urządzenia

Czyścić urządzenie po każdym użyciu, gdy ostygnie. Natychmiast usuwać płyny, które wykłapały, nie dopuszczać do przypalenia resztek pożywienia.

Po wyczyszczeniu dokładnie osuszyć palniki. Użytkować urządzenie wyłącznie z suchymi palnikami. Wilgotne palniki mogą utrudniać zapalanie lub powodować niestabilność płomienia.

Podczas montażu zwrócić uwagę na prawidłową pozycję elementów palnika (noski wzbijające). Wszystkie elementy muszą być dokładnie dopasowane.

Część urządzenia/ Powierzchnia	Zalecane czyszczenie
Powierzchnie ze stali nierdzewnej	<p>Czyścić miękką, wilgotną ściereczką z niewielką ilością płynu do mycia naczyń. Używać do czyszczenia niewielkiej ilości wody, woda może przeniknąć do środka urządzenia.</p> <p>Przypalone miejsca namoczyć niewielką ilością wody z dodatkiem płynu do mycia naczyń, nie szorować.</p> <p>Silne zabrudzenia lub żółte przebarwienia spowodowane wysoką temperaturą usuwać naszym środkiem do czyszczenia stali nierdzewnej (nr artykułu 00311499).</p>
Ruszt nadpalnikowy	<p>Ostrożnie zdjąć w celu wyczyszczenia. Namoczyć w zlewie. Wyczyścić za pomocą szczotki do zmywania i płynu do mycia naczyń.</p> <p>Zachować ostrożność podczas czyszczenia rusztów wyposażonych w gumowe podkładki, aby te nie odpadły.</p> <p>Oplukać czystą wodą, przed nałożeniem osuszyć.</p> <p>Ruszt nadpalnikowy można myć również w zmywarce. Na ruszcie mogą pojawić się przy tym jasne przebarwienia. Nie ma to żadnego wpływu na jego walory użytkowe.</p>
Elementy palnika	<p>Czyścić miękką, wilgotną ściereczką z niewielką ilością płynu do mycia naczyń. Wytrzeć do sucha miękką ściereczką. Dopilnować, aby otwory nie były zasyrane.</p> <p>Uważać, aby nie zgubić drobnych elementów.</p> <p>Nie myć w zmywarce do naczyń!</p>
Panel obsługi, pokrętko obsługi	<p>Czyścić miękką, wilgotną ściereczką i niewielką ilością płynu do mycia naczyń; ściereczka nie może być zbyt mokra. Wytrzeć do sucha miękką ściereczką.</p> <p>Natychmiast usuwać kwaśne produkty z panelu sterowania (np. ocet, ketchup, musztardę, marynaty, sok z cytryny).</p> <p>Uwaga! Uszkodzenie urządzenia Nie demontować do czyszczenia pokręteł obsługi.</p>

Przypalone zanieczyszczenia

W przypadku przypalonych, trudnych do usunięcia zanieczyszczeń można zamówić w sklepie internetowym, w specjalistycznym sklepie stacjonarnym lub w naszym serwisie żel do czyszczenia (nr artykułu 00311859). Środek ten nadaje się do czyszczenia rusztów

nadpalnikowych oraz płyty ze stali nierdzewnej. W razie potrzeby pozostawić żel na zanieczyszczonej powierzchni przez noc. Należy przestrzegać wskazówek umieszczonych na opakowaniu środka czyszczącego.

Uwaga!

Uszkodzenia powierzchni

Nie nakładać żelu czyszczącego na elementy palnika, panel obsługi lub pokrętła obsługi.

Usterka, co robić?

Ostrzeżenie – Niebezpieczeństwo porażenia prądem!

Nieprawidłowo przeprowadzone naprawy stanowią poważne zagrożenie. Naprawy mogą być wykonywane wyłącznie przez wykwalifikowanych techników serwisu. Jeśli urządzenie jest uszkodzone, należy wyciągnąć wtyczkę z gniazda lub wyłączyć bezpiecznik w skrzynce bezpiecznikowej. Wezwać serwis.

Przyczynami wystąpienia usterek są często drobiazgi. Przed skontaktowaniem się z serwisem należy zapoznać się ze wskazówkami w tabeli.

Zakłócenie	Możliwa przyczyna	Usuwanie zakłócenia
Awaria ogólnej instalacji elektrycznej.	Zadziałał bezpiecznik sieci domowej.	Sprawdzić w szafce bezpiecznikowej, czy nie zadziałał bezpiecznik.
Nie działa elektryczna zapalarka.	Pomiędzy zapalarkę i palniki dostały się resztki jedzenia lub środka do czyszczenia.	Przestrzeń pomiędzy zapalarką i palnikiem musi być czysta.
	Palniki są mokre.	Starannie wysuszyć palniki.
	Pokrywy palników są niepoprawnie nałożone.	Sprawdzić, czy pokrywy leżą poprawnie.
Nierównomierny płomień	Brak prądu	Palnik zapalić ręcznie.
	Części palników są niepoprawnie nałożone.	Nałożyć poprawnie części palników.
	Otwory palników są zanieczyszczone.	Oczyścić otwory palników.
Strumień gazu nie jest normalny lub gaz nie wypływa wcale.	Zawory odcinające są zamknięte.	Otworzyć zawory odcinające.
	W przypadku używania butli z gazem sprawdzić, czy nie jest ona pusta.	Wymienić butlę z gazem.
W kuchni czuć gazem.	Potencjalne nieszczelności na przyłączy butli gazowej.	Sprawdzić szczelność przyłącza butli gazowej.
Palnik gaśnie zaraz po zapaleniu.	Pokrętło nie było dostatecznie długo wciśnięte.	Po zapaleniu palnika, pokrętło przytrzymać wciśnięte jeszcze kilka sekund. Mocno docisnąć.
	Otwory palników są zanieczyszczone.	Oczyścić otwory palników.

Serwis

Jeżeli urządzenie wymaga naprawy, należy skontaktować się z naszym serwisem. Pracownicy serwisu znajdą odpowiednie rozwiązanie, co pozwoli również uniknąć zbędnych przyjazdów personelu technicznego.

Symbol produktu (nr E) i numer fabryczny (nr FD)

Pracownikowi serwisu należy podać numer produktu (nr E) oraz datę produkcji (nr FD) urządzenia, aby mógł on udzielić kompetentnej pomocy. Tabliczka znamionowa z tymi numerami znajduje się na spodzie urządzenia.

The diagram shows a rectangular label with a grid of small squares. At the top, there are two rows of squares. Below them, there is a section with a circular icon containing a square. To the right of the icon are three fields: 'E-Nr.' followed by a row of squares, 'FD:' followed by a row of squares, and 'Z-Nr.' followed by a row of squares. Below these fields is a 'Type:' label followed by a row of squares.

Można tu wpisać dane urządzenia i numer telefonu serwisu, aby w razie konieczności móc szybko je odnaleźć.

Nr E

Nr FD

Serwis 

Należy pamiętać, że wezwanie pracownika serwisu w przypadku nieprawidłowej obsługi urządzenia jest odpłatne również w okresie gwarancyjnym.

Adresy serwisów wszystkich krajów znajdują się w załączonym spisie autoryzowanych serwisów.

Zlecenie naprawy oraz pomoc w razie usterki

PL 801 191 535

Prosimy zaufać kompetencjom producenta. W ten sposób można zapewnić, że naprawy przeprowadzane będą przez wykwalifikowanych techników serwisu, wyposażonych w oryginalne części zamienne.

İçindekiler

Amaca uygun kullanım	40
Önemli güvenlik uyarıları	41
Hasar sebepleri	43
Çevrenin korunması	43
Enerji tasarruf edin	43
AEEE Yönetmeliğine Uyum ve Atık Ürünün Elden Çıkarılması	43
Cihazı tanıma	44
Gazlı ocak	44
Işıklı halkadaki gösterge	44
Brülörün münferit parçaları	44
Cihazın kullanılması	45
Çalıştırma	45
Elle yakılması	45
Termoelektrikli alev denetlemesi	45
Kapatma	45
Kalan ısı göstergesi	46
Ayar tablosu ve ipuçları	46
Yemek pişirme ve kızartma önerileri	46
Pişirme kabı ile ilgili uyarılar	47
Uygun tencereler	47
Kullanım uyarıları	47
Temizlik ve bakım	48
Cihazın temizlenmesi	48
Yanmış kirler	48
Arıza halinde ne yapmalı?	49
Müşteri Hizmetleri	50
E numarası ve FD numarası	50

Ürün, aksesuar, yedek parçalar ve hizmetler hakkında daha fazla bilgi için: www.gaggenau.com ve Online-Mağaza: www.gaggenau.com/zz/store

⚠ Amaca uygun kullanım

Bu kılavuzu dikkatlice okuyunuz. Ancak bu şekilde cihazı güvenli ve doğru bir biçimde kullanmanız mümkün olacaktır. Daha sonra kullanılmak üzere veya başka birisinin kullanımı için kullanım ve montaj kılavuzunu muhafaza ediniz.

Bu cihaz yalnızca montaj için tasarlanmıştır. Özel montaj kılavuzunu dikkate alınız.

Bu cihaz, verilen montaj kılavuzundaki talimatlara uygun şekilde monte edilmelidir.

Ambalajı açıldıktan sonra cihaz kontrol edilmelidir. Bir nakliye hasarı olması durumunda, cihaz bağlantısı yapılmamalıdır.

Cihazın elektrik bağlantısı, sadece eğitimli bir uzman tarafından yapılmalıdır. Hatalı bağlantıdan kaynaklanan hasarlarda garanti hakkı ortadan kalkar. Farklı bir gaz türüne geçişte müşteri hizmetlerini arayınız.

Bu cihaz sadece evde ve ev ortamında kullanılmak için tasarlanmıştır. Cihazı yalnızca yiyecek ve içecek hazırlamak için kullanınız, kesinlikle ısıtıcı olarak kullanmayınız. Çalışma sırasında cihazı gözlem altında tutunuz. Cihazı sadece iç mekanlarda kullanınız.

Bu cihazı botlara veya araçlara takmayınız.

Bu cihaz, deniz seviyesinden en fazla 4000 metre yükseklikte kullanılmak üzere tasarlanmıştır.

Bu cihaz harici bir zamanlayıcı veya uzaktan kumanda ile kullanılmak üzere tasarlanmamıştır.

Ocak kapağı kullanmayınız. Aşırı ısınma, kıvılcım oluşmasına veya malzemelerin etrafa saçılması gibi kazalara neden olabilir.

Sadece tarafımızdan onaylanmış olan koruma cihazlarını veya çocuk güvenlik bariyerlerini kullanınız. Uygun olmayan koruma cihazları veya çocuk güvenlik bariyerleri kazalara neden olabilir.

Bu cihaz 8 yaşından küçük çocuklar, sınırlı fiziksel, zihinsel ve duygusal yeteneklere sahip kişiler ve eksik tecrübe veya bilgi sahibi kişiler tarafından ancak sorumlu bir kişinin denetimi altında olmaları veya kendilerine cihazın güvenli kullanımı ve ortaya çıkabilecek tehlikeler hakkında bilgi verilmiş olması durumunda kullanılabilir.

Çocuklar cihazla oynamamalıdır. Temizlik ve kullanıcı bakımı çocuklar tarafından yapılamaz; ancak 15 yaşından büyük çocuklar denetim altında yapabilir.

8 yaşından küçük çocukları cihazdan ve bağlantı kablosundan uzak tutunuz.

Cihaz uzun süre kullanılmayacaksa gaz besleme hattındaki emniyet valfini kapatınız.

⚠️ Önemli güvenlik uyarıları

⚠️ Uyarı – GAZ KOKUSU ALMANIZ DURUMUNDA YAPILMASI GEREKENLER!

Yayılan gaz bir patlamaya sebep olabilir.

Gaz kurulumundan gaz kokusu alır ya da kurulumda bir arıza fark ederseniz:

- Hemen gazı kesiniz ya da gaz tüpü kapakçığını kapatınız.
- Hemen yanmakta olan ateşleri ve sigaraları söndürünüz.
- Lamba ve cihaz şalterlerini kullanmayınız, hiçbir fişi prizden çekmeyiniz. Evde telefon veya cep telefonu kullanmayınız.
- Pencereyi açınız ve odayı iyice havalandırınız.
- Yetkili servisi veya gaz dağıtım şirketini arayınız.

⚠️ Uyarı – Boğulma tehlikesi!

Gazlı bir ocak kullanılması, kurulum bölgesinde sıcaklığa, nemliliğe ve yanıcı maddelerin oluşmasına yol açar. Kurulum odasının iyice havalandırılmasına dikkat ediniz. Doğal havalandırma deliklerini açık bırakınız veya mekanik bir havalandırma tertibatı (örneğin bir davlumbaz) taktırınız. Cihazların yoğun ve uzun süren kullanımları pencereleri açma veya mevcut olan mekanik havalandırma tertibatlarının daha yüksek güçte çalıştırılması gibi daha etkili ek havalandırmaları gerekli kılabilir.

⚠️ Uyarı – Yangın tehlikesi!

- Sıcak sıvı yağlar ve katı yağlar kolay alev alırlar. Sıcak sıvı yağlar ve katı yağlar asla gözetimsiz şekilde bırakılmamalıdır. Ateşi asla su ile söndürmeye çalışmayınız. Ocağı kapatınız. Alevleri dikkatlice bir kapak, yangın battaniyesi veya benzeri bir malzeme ile öldürünüz.
- Ocaklar çok sıcak olur. Pişirme bölümünün üzerine asla yanıcı cisimler koymayınız. Pişirme bölümünün üzerine hiçbir cisim koymayınız.

- Cihaz çok ısınacaktır, yanıcı malzemeler kolayca alev alabilir. Alev alabilecek nesnelere kesinlikle (örneğin sprey kutuları, temizlik malzemeleri) cihazın altında veya çok yakınlarında saklamayınız ve kullanmayınız. Cihazın içine veya üzerine kesinlikle yanıcı cisimler koymayınız.
- Cihaz çok sıcaktır, kumaşlar ve diğer nesnelere tutuşabilir. Kumaşları (örn. giysi kısımları, perdeler) alevlerden uzak tutunuz. Alevlere elinizi uzatmayınız. Cihazın üzerine, yanına veya arkasına yanabilecek nesnelere (örn. mutfak bezleri, dergiler) koymayınız.
- Üzerinde pişirme kabı bulunmayan gazlı ocaklar çalışma sırasında yüksek ısı oluşturur. Cihaz ve üzerine yerleştirilen aspiratör hasar görebilir veya yanabilir. Filtrede kalan yağ artıkları tutuşabilir. Gazlı ocakları yalnızca üzerine pişirme kabı varken çalıştırınız.
- Eğer brülör 15 saniye süreden sonra yanmazsa kumanda düğmesini kapatınız ve içinde bulunduğunuz odanın kapısını veya penceresini açınız. Brülörü yeniden yakmadan önce en az bir dakika bekleyiniz.

⚠️ Uyarı – Yanma tehlikesi!

- Çalışma esnasında cihaz ısınır. Temizleme işleminden önce cihazı soğumaya bırakınız.
- Pişirme gözleri ve bunların çevresi, özellikle mevcut olması halinde ocak çerçevesi, çok ısınmaktadır. Sıcak bölgelere dokunulmamalıdır. Çocuklar uzak tutulmalıdır.
- Çalıştırma sırasında temas edilen yerler sıcak olur. Kesinlikle sıcak yerlere dokunmayınız. Çocukları uzak tutunuz.
- Cihaz kapağı kapalıyken ısı birikimi meydana gelir. Cihazı sadece kapağı açıkken işletiniz veya açınız. Cihaz kapağına sıcak tutmak veya saklamak için kullanmayınız. Cihaz kapağını sadece cihaz soğuduğunda kapatınız.

Dikkat!

Cihaz hasarı

Cihaz kapağını açmadan önce sıçrayan sıvıları temizleyiniz.

- Boş bir pişirme kabı, çalışan gazlı ocaklarda aşırı derecede ısınacaktır. Boş pişirme kabını kesinlikle ısıtmayınız.
- LPG dik konulmadığı takdirde sıvı haldeki Propan/Butan cihaz içerisine girebilir. Bu sebeple brülörlerde ani alev oluşabilir. Parçalar zarar görebilir ve zamanla kontrol edilemeyen gaz çıkışlarına sebep olacak sızdırma problemleri ortaya çıkabilir. Her ikisi de yanmaya neden olabilir. LPG tüpleri her zaman dik konumda kullanınız.

⚠ Uyarı – Yaralanma tehlikesi!

- Usulüne aykırı onarımlar tehlike teşkil eder. Onarımlar yalnızca tarafımızca eğitilen müşteri hizmetleri teknisyenleri tarafından gerçekleştirilmeli ve hasarlı akım ve gaz hatları değiştirilmelidir. Cihaz arızalıysa elektrik fişini çekiniz veya sigorta kutusundan sigortayı kapatınız, gaz beslemesini kapatınız. Müşteri hizmetlerini arayınız.
- Cihazdaki arızalar ve hasarlar tehlikelidir. Arızalı bir cihaz kesinlikle açmayınız. Elektrik fişini çekiniz veya sigorta kutusundaki sigortayı kapatınız. Gaz beslemesini kapatınız. Müşteri hizmetlerini arayınız.
- Uygun olmayan çaptaki tencereler, hasarlı veya hatalı yerleştirilmiş tencereler ağır yaralanmalara neden olabilir. Pişirme kabıyla ilgili uyarılara dikkat ediniz.

⚠ Uyarı – Elektrik çarpma tehlikesi!

- Sıcak parçalardaki elektrikli cihaz kablo izolasyonu eriyebilir. Elektrikli cihaz bağlantı kablolarını sıcak parçalarla kesinlikle temas ettirmeyiniz.
- İçeri sızan su elektrik çarpmasına neden olabilir. Yüksek basınçlı veya buharlı temizleyici kullanılmamalıdır.

- Arızalı bir cihaz elektrik çarpmasına neden olabilir. Arızalı bir cihazı kesinlikle açmayınız. Elektrik fişini çekiniz veya sigorta kutusundan sigortayı kapatınız. Müşteri hizmetlerini arayınız.
- Usulüne aykırı onarımlar tehlike teşkil eder. Onarımlar, sadece tarafımızdan eğitilmiş bir müşteri hizmetleri teknisyeni tarafından yapılmalıdır. Cihaz arızalıysa elektrik fişini çekiniz veya sigorta kutusundan sigortayı kapatınız. Müşteri hizmetlerini arayınız.

Hasar sebepleri

Dikkat!

- **Komşu cihazlarda veya mobilyalarda ısıya dayalı hasarlar:** Cihaz çok uzun süre çalıştırılırsa ısı ve nem oluşur. İlave bir havalandırma gerekir. Pencereyi açınız veya dışarı hava üfleyen bir davlumbazı çalıştırınız.
- **Aşırı ısınma nedeniyle cihazda hasar:** Hiçbir kızartma tenceresini, tavayı veya pişirme taşıni eşzamanlı olarak birden fazla brülörle ısıtmayınız.
- **Fonksiyonel arıza:** Cihaz çalışmadığı zamanlarda kumanda düğmesini her zaman sıfır konumuna çeviriniz.

Çevrenin korunması

Burada enerji tasarrufu ve cihaz imhasına ilişkin ipuçları bulacaksınız.

Enerji tasarruf edin

- Tencere boyutuna uygun brülör seçiniz. Pişirme kabını ortalayarak yerleştiriniz.
- Az miktardaki yemekler için küçük tencere kullanınız. Büyük ve az doldurulmuş tencereler daha fazla enerjiye ihtiyaç duyar.
- Tencereleri daima uygun bir kapak ile kapatınız. Kapaksız pişirme işlemi çok fazla enerji harcar. Kapağı kaldırmak zorunda kalmadan tencerenin içini görebilmek için cam kapak kullanınız.
- Yemekleri az su ile pişiriniz. Bu sayede enerji tasarrufu sağlanır. Bu şekilde, sebzelerdeki vitamin ve mineralleri koruyabilirsiniz.
- Doğru zamanda bir alt pişirme kademesine geçiniz. Böylelikle enerjiden tasarruf etmiş olursunuz.

AEEE Yönetmeliğine Uyum ve Atık Ürünün Elden Çıkarılması

Ambalaj malzemesini çevre kurallarına uygun şekilde imha ediniz.



Bu ürün T.C. Çevre ve Şehircilik Bakanlığı tarafından yayımlanan "Atık Elektrikli ve Elektronik Eşyaların Kontrolü Yönetmeliği"nde belirtilen zararlı ve yasaklı maddeleri içermez.

AEEE yönetmeliğine uygundur.

Bu ürün, geri dönüşümlü ve tekrar kullanılabilir nitelikteki yüksek kaliteli parça ve malzemelerden üretilmiştir. Bu nedenle, ürünü, hizmet ömrünün sonunda evsel veya diğer atıklarla birlikte atmayın. Elektrikli ve elektronik cihazların geri dönüşümü için bir toplama noktasına götürün. Bu toplama noktalarını bölgenizdeki yerel yönetime sorun. Kullanılmış ürünleri geri kazanıma vererek çevrenin ve doğal kaynakların korunmasına yardımcı olun. Ürünü atmadan önce çocukların güvenliği için elektrik fişini kesin ve kilit mekanizmasını kırarak çalışmaz duruma getirin.

Cihazı tanıma

Bu bölümde size bileşenleri ve kumanda elemanlarını açıklayacağız.

Gazlı ocak

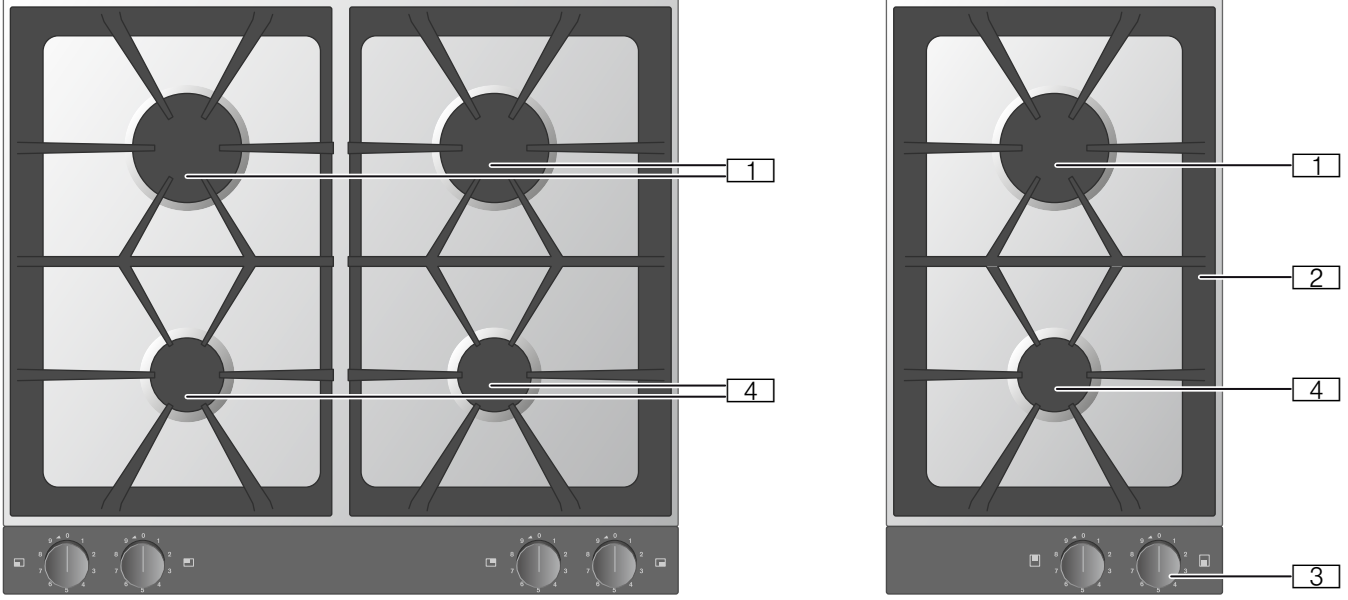

- 1 Güçlü brülör gücü doğal gaz 3,0 kW
- 2 Ocak ızgarası
- 3 Kumanda düğmesi
0 = Ocak gözü kapatıldı
Pişirme kademesi 1 = En düşük güç
Pişirme kademesi 9 = En yüksek güç
Devreye sokmak için ◀ dönüş yönü
- 4 Normal brülör gücü doğal gaz 1,9 kW

Işıklı halkadaki gösterge

Kumanda düğmesi farklı gösterge olanakları sunan bir yanar halkaya sahiptir.

Gösterge	Anlamı
○ Kapalı	Cihaz KAPALI
● Yanar: Turuncu	Cihaz AÇIK
● Yavaşça yanıp söner: Turuncu	Cihaz KAPALI Kalan ısı göstergesi
☀ Yanıp söner: Turuncu	Cihaz hatası Müşteri hizmetlerini arayınız!

Brülörün münferit parçaları

Brülörün parçalarını yerine tam olarak oturacak biçimde ve düz olarak yerleştiriniz, aksi takdirde ateşlemede veya çalışma sırasında arızalar ortaya çıkabilir. Kilit tırnakları uygun boşluklara oturmalıdır.

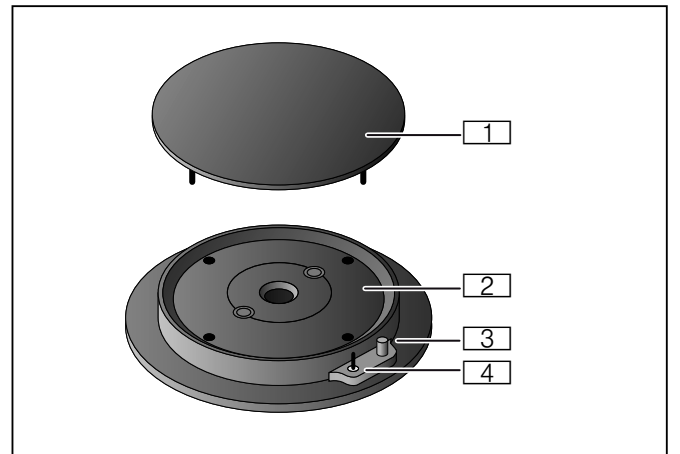

- 1 Brülör kapağı
- 2 Brülör kafası
- 3 Buji
- 4 Alev denetimi için termik eleman

Cihazın kullanılması

Bilgiler

- Sadece önceden belirlenmiş aksesuarları kullanınız. Paslanmaz çelik tepsileri kaplamayınız (örn. alüminyum folyo ile).
- Kumanda panelinin arkasındaki havalandırma açıklıklarının önünü kapatmayınız.
- Brülörler ve buji temiz ve kuru olmalıdır.
- Ocak gözlerini ancak ocak ızgarası ve tüm brülör parçaları yerine doğru biçimde yerleştirilmişse ateşleyiniz.
- Ateşlemek için kumanda düğmesini dayanak noktasına kadar sıkıca bastırınız ve basılı tutunuz ve ardından dilediğiniz konuma çeviriniz.
- Ateşlemeden sonra gaz yolunu açan termo sensörün öncelikle ısınması gerektiği için kumanda düğmesini yakl. 2 ila 4 saniye arası basılı tutunuz.
- 2 ila 4 saniye içinde ateşleme yapmaması halinde kumanda düğmesini biraz daha solda bulunan düşük konuma çeviriniz ve ateşlemeden sonra yeniden yüksek konuma getiriniz. Çeşitli gazlar farklı yanma alışkanlıkları gösterdikleri için düşük konumda ateşlemek çoğunlukla daha kolaydır.
- Brülörün ateşlenmesi sırasında tüm brülörlerde bir kıvılcım oluşur.
- Gazlı cihazı yakarken bujilere dokunmayınız.
- Temizliğe çok dikkat ediniz. Bujiler kirlenmişse hatalı bir ateşleme yapılabilir. Bujileri düzenli olarak küçük, metal olmayan bir fırçayla temizleyiniz. Bujilerin ciddi darbelere maruz kalmamasına dikkat ediniz.

Çalıştırma

Bu cihaz bir kademeli vanayla donanmıştır. Kumanda düğmesindeki işaretler gücü pişirme kademesi 1'den 9'a kadar gösterir.

Gazlı ocağınız elektrikli ateşleme yapan bujilere sahiptir.

- 1 Kap ızgarasının üzerine uygun bir pişirme kabı yerleştiriniz.
- 2 Seçtiğiniz brülörün kumanda düğmesine basınız ve düğmeyi istediğiniz pişirme kademesine getirmek için sola çeviriniz. Brülör otomatik olarak yanar.

Kumanda düğmesini çevirerek pişirme kademesini ayarlayabilirsiniz.

Dikkat!

Cihaz hasarı

Hiçbir zaman kumanda düğmesini doğrudan pozisyon 0'dan pozisyon 1'e veya pozisyon 1'den pozisyon 0'a çevirmeyi denemeyiniz. Bu, kademeli vananın zarar görmesine neden olur.

⚠ Uyarı – Alev alma tehlikesi!

Eğer brülör 15 saniye süreden sonra yanmazsa kumanda düğmesini kapatınız ve içinde bulunduğunuz odanın kapısını veya penceresini açınız. Brülörü yeniden yakmadan önce en az bir dakika bekleyiniz.

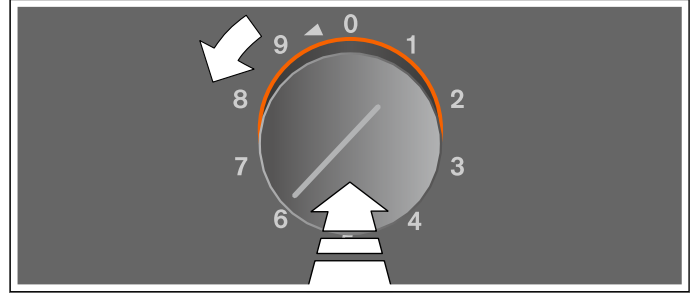

Elle yakılması

Bir elektrik kesintisi durumunda brülörü elle de yakabilirsiniz.

- 1 Kap ızgarasının üzerine uygun bir pişirme kabı yerleştiriniz.
- 2 Seçtiğiniz brülörün kumanda düğmesine basınız ve düğmeyi istediğiniz pişirme kademesine getirmek için sola çeviriniz. Kumanda düğmesini basılı tutunuz.
- 3 Brülörü çakmakla veya kibritle ateşleyiniz. Kumanda düğmesini, yaktıktan sonra da birkaç saniye basılı tutunuz.

Bilgi: Yanar halkadaki gösterge kapalı kalır.

Termoelektrikli alev denetlemesi

Emniyetiniz için ocak bir termoelektrikli alev denetlemesi ile donatılmıştır. Bu donanım çalışmakta olan brülör istem dışı biçimde sönerse (örneğin hava çekişi nedeniyle) gazın akışının devam etmesini engeller.

Çalışma sırasında brülör istem dışı biçimde sönerse, kumanda düğmesini 0 pozisyonuna getiriniz ve brülörü yeniden yakmadan önce en az 1 dakika bekleyiniz.

Kapatma

İstediğiniz kumanda düğmesini sağa çevirerek 0 pozisyonuna getiriniz.

⚠ Uyarı – Yanma tehlikesi!

Cihaz kapağı kapalıyken ısı birikimi meydana gelir. Cihazı sadece kapağı açıkken işletiniz veya açınız. Cihaz kapağına sıcak tutmak veya saklamak için kullanmayınız. Cihaz kapağını sadece cihaz soğuduğunda kapatınız.

Dikkat!

Cihaz hasarı

Cihaz kapağını açmadan önce sıçrayan sıvıları temizleyiniz.

Kalan ısı göstergesi

Kapandıktan sonra kumanda düğmesindeki ışıklı halka, cihaza güvenli bir şekilde dokunabilmeniz için cihaz sıcak olduğu sürece yavaşca turuncu yanıp söner. Kalan ısı göstergesi yanıp söndüğü sürece cihaza dokunmayınız.

Ayar tablosu ve ipuçları

Pişirme kademesi	Pişirme yöntemi	Örnekler
9	Isıtma	Su, saydam çorbalar
	Haşlama	Sebze
	Kızartma	Patates kızartması, kek
7 - 9	Hafif kızartma	Et
	Yüksek sıcaklıklarda kızartma	Et, patates
6 - 8	Açık kapakla pişirmeye devam etmek	Sıvılar, hamur işleri
5 - 7	Fırında pişirme	Unlu yiyecekler
	Orta sıcaklıklarda kızartma	Kümes hayvanı, balık
4 - 5	Düşük sıcaklıklarda kızartma	Sosis, soğan, yumurtalı yemekler
	Buz çözme	Derin dondurulmuş gıdalar
4	Kapak açıkken suyunu çekirmek	Köfte, haşlanmış sosis
	Isıtma	Sebze, çorbalar, sulu yemekler
3 - 4	Buğulama	Et sarma, rosto
	Buharda pişirme	Sebze
2 - 4	Kapak kapalıyken pişirmeye devam etme	Çorbalar, sebze
1	Demleme	Pirinç, sütlaç, tahıl

Yemek pişirme ve kızartma önerileri

Yemeklerin türü ve durumu ile tencerenin büyüklüğü ve doluluk derecesine göre daha çok veya daha az ısı gerektiğinden, ayar tablosunda yer alan değerler sadece kılavuz değerlerdir.

Ocağın büyük gücü sayesinde katı ve sıvı yağlar çabuk ısınır. Kızartılacak malzemeyi gözetimsiz bırakmayın. Yağ tutuşabilir ve kızartılacak malzeme yanabilir.

Daha uzun süre pişmesi gereken yemekleri arka taraftaki ocak gözünde pişirin.

Büyük miktarları kaynatmak, kızgın yağda kızartmak veya ön kızartmasını yapmak için güçlü brülörü kullanın.

Piştirme kabı ile ilgili uyarılar

Aşağıdaki uyarılar enerjiden tasarruf etmenizi ve piştirme kaplarındaki olası hasarları engellemenizi sağlamakta yardımcı olabilir.

Uygun tencereler

Brülör	Tencere tabanı için tavsiye edilen çap	Tencere tabanı için minimum çap
Normal brülör	140 - 200 mm	90 mm
Güçlü brülör	180 - 220 mm	90 mm

Çapları 90 mm'nin altında veya 200 mm'nin üstünde (güçlü brülör için 220 mm) olan tencereler kullanılmamalıdır.

Piştirme kabı ve yanmaya neden olabilecek değişiklikler için aradaki 50 mm'lik minimum mesafeyi koruyunuz. Kumanda düğmesi veya kumanda paneli ile tencere veya tava arasındaki 50 mm'lik minimum mesafeyi koruyunuz. Piştirme kabı kumanda panelinin veya kumanda düğmesinin üzerinde olmamalıdır. Piştirme kabı ocağın kenarından dışarı taşmamalıdır.

Kullanım uyarıları

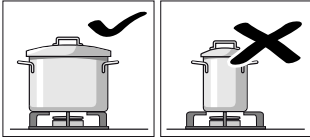

Her brülör için uygun büyüklükte tencereler kullanın.

Büyük brülörlerin üzerinde küçük tencereler kullanmayın. Alev tencerelerin kenarlarıyla temas etmemelidir.

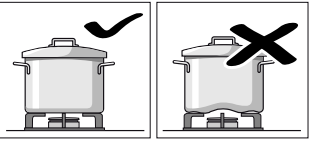

Ocak üzerinde sağlam şekilde durmayan, deformatsyona uğramış tencereleri kullanmayın. Böylesi tencereler devrilebilir.

Sadece düz ve kalın tabana sahip tencereler kullanın.

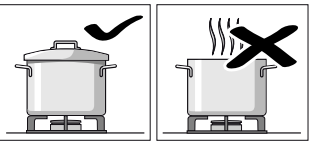

Kapaksız veya kapak kaydığında yemek pişirmeyin. Enerjinin büyük kısmı gereksiz yere harcanmış olur.

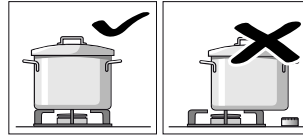

Tencereyi ortalayarak brülörün üzerine koyun. Aksi takdirde tencere devrilebilir.

Büyük tencereleri armatürlerin yakınlarındaki brülörlerin üzerine koymayın. Aksi takdirde armatürler aşırı ısınabilir ve zarar görebilir.

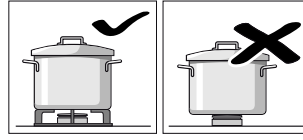

Tencereleri tencere ızgarasının üzerine koyun. Kesinlikle brülörün üzerine koymayın.

Kullanım öncesi tencere ızgarasının ve gaz brülör kapaklarının tam yerlerine oturmuş olduklarından emin olun.

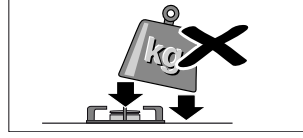

Ocağa koyduğunuz tencerelerle çalışırken dikkatli olun.

Ocağa vurmayın ve üzerine ağır yükler koymayın.

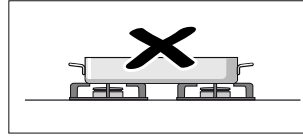

Piştirme kaplarını (örneğin kızartma kabı, tava, grill taşı) kesinlikle birden fazla brülörle ısıtmayın. Oluşan ısı yığılması cihazda hasarlara yol açar.

Temizlik ve bakım

⚠ Uyarı – Elektrik çarpması tehlikesi!

İçeri sızan su elektrik çarpmasına neden olabilir. Yüksek basınçlı veya buharlı temizleyici kullanılmamalıdır.

⚠ Uyarı – Yanma tehlikesi!

Çalıştırma sırasında temas edilen yerler sıcak olur. Kesinlikle sıcak yerlere dokunmayınız. Çocukları uzak tutunuz.

Dikkat!

Yüzey hasarları

Bu temizleme maddelerini kullanmayın

- Keskin ve ovucu deterjanlar
- Fırın temizleyicileri
- Aşındırıcı, klor içeren veya agresif deterjanlar
- Aşırı alkol içeren deterjanlar
- Sert, kazıcıyı bulaşık süngerleri, fırçalar veya ovucu bezler

Böylesi bir madde cihaz üzerine geldiğinde derhal suyla silerek giderin.

Yeni süngerli bezleri kullanmadan önce daima iyice yıkayın!

Cihazın temizlenmesi

Cihazı her kullanımdan sonra soğuduğunda temizleyiniz. Taşan sıvıları hemen temizleyiniz, aksi takdirde yemek artıkları yanacaktır.

Brülör her temizlik sonrasında iyice kurulanmalıdır. Cihazı sadece brülör kuru ise çalıştırınız. Nemli brülörler ateşleme sırasında problemlere neden olabilir veya düzensiz bir alev oluşturabilir.

Montaj sırasında brülör parçalarının (kilit tırnakları) pozisyonunun doğru olmasına dikkat ediniz. Tüm parçalar düz olarak yerleştirilmelidir.

Cihaz parçası/ Yüzey	Tavsiye edilen temizleme
Paslanmaz çelik yüzeyler	Yumuşak ve nemli bir bezle ve biraz bulaşık deterjanı ile temizleyiniz. Temizlik için çok az su kullanınız, cihaz içine su girmemelidir. Yanmış yerleri biraz su ve biraz deterjanla bekletiniz, ovalamayınız. Zorlu kirler ve ısı nedeniyle oluşmuş sarı renk değişimleri paslanmaz çelik temizleyicimizle giderilebilir (ürün no. 00311499).
Ocak ızgarası	Temizlemek için dikkatlice çıkarınız. Lavanın içinde suda bekletiniz. Bulaşık fırçası ve deterjan ile temizleyiniz. Lastik tamponun olduğu bölgeyi dikkatlice temizleyiniz, bu tamponun sökülmesine dikkat ediniz. Temiz suyla durulayınız, yerleştirmeden önce kurulayınız. Tencere tutucusunu bulaşık makinesinde de temizleyebilirsiniz. Bu durumda tencere taşıyıcısının rengi parlaklaşabilir. Bu durum kullanım fonksiyonunu etkilemez.
Brülör parçaları	Yumuşak ve nemli bir bezle ve biraz bulaşık deterjanı ile temizleyiniz. Yumuşak bir bez ile kurulayınız. Açıklıkların tıkanmasına dikkat ediniz. Küçük parçaların kaybolmamasına dikkat ediniz. Bulaşık makinesinde yıkamayınız!
Kumanda paneli, kumanda düğmesi	Yumuşak ve nemli bir bezle ve biraz bulaşık deterjanı ile temizleyiniz, bezin çok ıslak olmamasına dikkat ediniz. Yumuşak bir bez ile kurulayınız. Kumanda panelinin üzerinde bulunan asitli gıdaları derhal temizleyiniz (örn. sirke, ketçap, hardal, marine karışımı, limon suyu). Dikkat! Cihaz hasarı Kumanda düğmesini temizlemek için çıkarmayınız.

Yanmış kirler

Sert, yanmış kirler için online mağazamızdan, yetkili satıcınızdan veya müşteri hizmetlerimizden bir temizleme jeli sipariş edebilirsiniz (ürün numarası 00311859). Ocak ızgarası ve paslanmaz çelik tepsiler için uygundur. Gerekirse kirli kısımlara uygulanarak bir gece etki etmesi beklenebilir. Temizleyici üzerindeki uyarıları dikkate alınız.

Dikkat!

Yüzeyde hasarlar

Temizleme jeli brülör parçaları, kumanda paneli veya kumanda düğmesi üzerine uygulanamaz.

Arıza halinde ne yapmalı?

Uyarı – Elektrik çarpma tehlikesi!

Usulüne aykırı onarımlar tehlike teşkil eder. Onarımlar, sadece tarafımızdan eğitilmiş bir müşteri hizmetleri teknisyeni tarafından yapılmalıdır. Cihaz arızalıysa elektrik fişini çekiniz veya sigorta kutusundan sigortayı kapatınız. Müşteri hizmetlerini arayınız.

Oluşan arızaların çoğu çok basit sorunlardan kaynaklanmaktadır. Müşteri hizmetlerini aramadan önce lütfen tablodaki notları dikkate alınız.

Arıza	Olası sebebi	Çözüm
Elektrik sisteminde genel arıza var.	Ev sigortası atmış olabilir.	Sigortanın atıp atmadığını sigorta kutusundan kontrol edin.
Elektrikli çakmak çalışmıyor.	Bujiler ile brülörler arasında yiyecek artıkları veya deterjan kalmış olabilir.	Buji ile brülör arasındaki aralık temiz olmalıdır.
	Brülörler ıslak.	Brülör kapaklarını iyice kurulayın.
	Brülör kapakları yerlerine doğru takılmadı.	Kapakların doğru takılı olduklarını kontrol edin.
Brülörün alevi düzensiz	Elektrik kesildi.	Brülörleri manuel olarak ateşleyin.
	Brülör parçaları yerlerine doğru takılmadı.	Brülör parçalarını yerlerine doğru şekilde takın.
Gaz akışı sanki normal değil veya gaz gelmiyor.	Brülörün delikleri kirli.	Brülörün deliklerini temizleyin.
	Aradaki valfler kapalı.	Aradaki valfleri açın.
Mutfak gaz kokuyor.	Tüpgaz kullanıyorsanız tüpün boşalmadığından emin olun.	Gaz tüpünü değiştirin.
	Gaz tüpünün bağlantı yeri sızdırıyor olabilir.	Gaz tüpünün bağlantısını sızdırmazlık açısından kontrol edin.
Brülör ateşleme yapıldıktan hemen sonra sönyüyor.	Kumanda düğmesini yeterince basılı tutmadınız.	Brülör yandıktan sonra kumanda düğmesini birkaç saniye daha basılı tutun. Düğmeye kuvvetle bastırın.
	Brülörün delikleri kirli.	Brülörün deliklerini temizleyin.

Müşteri Hizmetleri

Cihazınızın onarılması gerekiyorsa, müşteri hizmetleri daima hizmetinizdedir. Gereksiz yere teknisyen ziyaretini önlemek için, daima size uygun bir çözüm buluyoruz.

E numarası ve FD numarası

Bizi aradığınızda, size en iyi şekilde yardımcı olabilmemiz için lütfen eksiksiz ürün numarasını (E numarası) ve imalat numarasını (FD numarası) belirtiniz. Üzerinde numaralar olan tanıtım plakasını cihazın alt tarafında bulabilirsiniz.

Gerektiğinde kolayca bulabilmeniz için fırınına ait verileri ve müşteri hizmetleri telefon numarasını buraya yazabilirsiniz.

E-No.	FD-No.
Müşteri hizmetleri ☎	

Yanlış kullanım durumunda müşteri hizmetleri personelinin ziyaretinin garanti süresi dahilinde olsa da ücretsiz olmadığına dikkat ediniz.

Kullanım ömrü :10 yıldır (Ürünün fonksiyonunu yerine getirebilmesi için gerekli yedek parça bulundurma süresi)

Arızalarda onarım siparişi ve danışma

TR 444 5533
Çağrı merkezini sabit hatlardan aramanın bedeli şehir içi ücretlendirme, Cep telefonlarından ise kullanılan tarife göre değişkenlik göstermektedir.

Üreticinin yeterliliğine güvenin. Onarımların cihazınızın orijinal yedek parçalarına sahip eğitimli servis teknisyenleri tarafından yapıldığından emin olunuz.

Garanti Şartları

- Malın ayıplı olduğunun anlaşılması durumunda tüketici, 6502 sayılı Tüketicinin Korunması Hakkında Kanununun 11 inci maddesinde yer alan;
 - Sözleşmeden dönme
 - Satış bedelinden indirim isteme,
 - Ücretsiz onarılmasını isteme,
 - Satılanın ayıpsız bir misli ile değiştirilmesini isteme,
 haklarından birini kullanabilir.

- **Tüketicinin bu haklarından ücretsiz onarım hakkını** seçmesi durumunda satıcı; işçilik masrafı, değiştirilen parça bedeli ya da başka herhangi bir ad altında hiçbir ücret talep etmeksizin malın onarımını yapmak veya yaptırmakla yükümlüdür. Tüketici ücretsiz onarım hakkını üretici veya ithalatçıya karşı da kullanılabilir. Satıcı, üretici ve ithalatçı tüketicinin bu hakkını kullanmasından müteselsilen sorumludur.
- Tüketicinin, **ücretsiz onarım hakkını** kullanması halinde malın;
 - Garanti süresi içinde tekrar arızalanması,
 - Tamiri için gereken azami sürenin aşılması,
 - Tamirinin mümkün olmadığı, yetkili servis istasyonu, satıcı, üretici veya ithalatçı tarafından bir raporla belirlenmesi durumlarında;**tüketici malın bedel iadesini, ayıp oranında bedel indirimini veya imkan varsa malın ayıpsız misli ile değiştirilmesini** satıcıdan talep edilir. Satıcı, **tüketicinin talebini reddedemez.** Bu talebin yerine getirilmemesi durumunda satıcı, üretici ve ithalatçı müteselsilen sorumludur.
- Malın kullanım kılavuzunda yer alan hususlara aykırı kullanılmasından kaynaklanan arızalar garanti kapsamı dışındadır.
- Tüketici, garantiden doğan haklarının kullanılması ile ilgili olarak çıkabilecek uyuşmazlıklarda yerleşim yerinin bulunduğu veya tüketici işleminin yapıldığı yerdeki **Tüketici Hakem Heyetine veya Tüketici Mahkemesine** başvurabilir.

İthalatçı Firma : BSH Ev Aletleri ve Sanayi Ticaret A.Ş.
Fatih Sultan Mehmet Mah. Balkan Cad. No:51
Ümraniye-İstanbul-Türkiye
Tel : 0216 528 90 00 Fax : 0216 528 99 99

Üretici Firma : BSH Hausgeräte GmbH
Carl-Wery Straße 34
81739 München, Germany
www.gaggenau.com
Phone : 00 49 89 4590-03

No.GG



Çağrı Yönetim Merkezi
444 55 33

- Cihazınız; kullanma kılavuzunda gösterildiği şekilde kullanılması ve yetkili kıldığımız teknik servis elemanları dışındaki şahıslar tarafından bakım, onarım veya başka bir nedenle müdahale edilmemiş olması şartıyla bütün parçaları dahil olmak üzere tamamen malzeme, işçilik ve üretim hatalarına karşı **2 (İKİ) YIL SÜRE İLE GARANTİ EDİLMİŞTİR.**
- Arızaların giderilmesi konusunda uygulanacak teknik yöntemlerin tespiti ile değiştirilecek parçaların saptanması tamamen firmamıza aittir.
- Malın tesliminden sonraki yükleme boşaltma ve sevkiyat anında meydana gelecek arızalar garanti kapsamı dışındadır.
- Belge üzerine tahrifat yapıldığı, cihazın üzerindeki orjinal seri numarası kaldırıldığı veya tahrifat yapıldığı takdirde garanti geçersizdir.

GARANTİ ŞARTLARI

- 1- Garanti süresi malın teslim tarihinden itibaren başlar ve 2 yıldır.
- 2- Malın bütün parçaları dahil olmak üzere tamamı firmamızın garantisi kapsamındadır.
- 3- Malın garanti süresi içerisinde arızalanması durumunda, tamirde geçen süre garanti süresine eklenir. Malın tamir süresi en fazla 30 iş günüdür. Bu süre, mala ilişkin arızanın servis istasyonuna, servis istasyonunun olmaması durumunda, malın satıcısı, bayii, acentası, temsilciliği, ithalatçısı veya imalatçısından birisine bildirim tarihinden itibaren başlar. Sanayii malının arızasının 15 işgünü içerisinde giderilmemesi halinde imalatçı veya ithalatçı malın tamiri tamamlanıncaya kadar benzer özelliklere sahip başka bir sanayiye malını tüketicinin kullanımına tahsis etmek zorundadır.
- 4- Malın garanti süresi içerisinde, gerek malzeme ve işçilik gerekse montaj hatalarından dolayı arızalanması halinde, işçilik masrafı, değiştirilen parça bedeli yada başka herhangi bir ad altında hiç bir ücret talep etmeksizin tamiri yapılacaktır.
- 5- Tüketicinin onarım hakkını kullanmasına rağmen malın;
 - Tüketicie teslim edildiği tarihten itibaren, belirlenen garanti süresi içinde kalmak kaydıyla, bir yıl içerisinde; aynı arızanın ikiden fazla tekrarlanması veya farklı arızaların dörtten fazla meydana gelmesi veya belirlenen garanti süresi içerisinde farklı arızaların toplamının altıdan fazla olması unsurlarının yanı sıra, bu arızaların maldan yararlanamamayı sürekli kılmaması,
 - Tamiri için gereken azami sürenin aşılması,
 - Firmanın servis istasyonunun, servis istasyonunun mevcut olmaması halinde sırasıyla satıcısı, bayii, acentesi, temsilciliği, ithalatçısı veya imalatçı-üreticisinden birisinin düzenleyeceği raporla arızanın tamirinin mümkün bulunmadığının belirlenmesi, durumlarında, tüketici malın ücretsiz değiştirilmesini, bedel iadesi veya ayıp oranında bedel indirimini talep edebilir.
- 6- Malın kullanma kılavuzunda yer alan hususlara aykırı kullanılmasından kaynaklanan arızalar garanti kapsamı dışındadır.
- 7- Garanti belgesi ile ilgili olarak çıkabilecek sorunlar için Sanayi ve Ticaret Bakanlığı, tüketicinin ve Rekabetin Korunması Genel Müdürlüğü'ne başvurulabilir.

Bu belgenin kullanılmasında; 4077 sayılı Tüketicinin Korunması Hakkında Kanun ve bu Kanun'a dayanılarak yürürlüğe konulan Garanti Belgesi Uygulanma Esaslarına Dair Yönetmelik uyarınca, T.C. Sanayi ve Ticaret Bakanlığı Tüketicinin ve Rekabetin Korunması Genel Müdürlüğü tarafından izin verilmiştir.

Bu ürün GAGGENAU için BSH Ev Aletleri Sanayi ve Ticaret A.Ş. tarafından ithal edilmektedir.

BSH Ev Aletleri Sanayi ve Ticaret A.Ş. bir BSH HAUSGERÄTE GMBH kuruluşudur.

BSH EV ALETLERİ SANAYİ ve TİCARET A.Ş.

Sanayi ve Ticaret Bakanlığı

Çakmak Mah. Balkan Cad. No. 51

Garanti Belgesi

34770 Ümraniye/İSTANBUL

Belge Numarası :

Tel. : 0216 528 90 00 Fax : 0216 528 91 88

Belge Onay Tarihi :

GAGGENAU

Gaggenau Hausgeräte GmbH
Carl-Wery-Straße 34
81739 München
GERMANY
www.gaggenau.com

9001329055 (990305)
ru, cs, pl, tr

GAGGENAU

